

Guide d'utilisation de l'autochargeur SAS Dell™ PowerVault™ 124T LT04-120-1

[Introduction](#)

[Installation de l'autochargeur](#)

[Utilisation de l'autochargeur](#)

[Système de gestion à distance](#)

[Gestion du panneau avant](#)

[Diagnostics](#)

[Dépannage](#)

[Caractéristiques techniques](#)

[Obtention d'aide](#)

Remarques, avis et mises en garde



REMARQUE : Une REMARQUE indique des informations importantes qui vous permettent de mieux utiliser votre système.



AVIS : Un AVIS vous avertit d'un risque de dommage matériel ou de perte de données et vous indique comment éviter le problème.



MISE EN GARDE : Une MISE EN GARDE indique un risque de dommage matériel, de blessure ou de mort.

Les informations contenues dans ce document sont sujettes à modification sans préavis.
© 2005-2011 Dell Inc. Tous droits réservés.

Toute reproduction de quelque manière que ce soit sans l'autorisation écrite de Dell Inc. est strictement interdite.

Marques utilisées dans ce texte : *Dell*, le logo *DELL*, *PowerVault*, *Dimension*, *Inspiron*, *OptiPlex*, *Latitude*, *Dell Precision*, *PowerApp*, *PowerEdge*, *PowerConnect* et *DellNet* sont des marques de Dell Inc. ; *Microsoft*, *Windows*, *Windows NT* et *Windows Server* sont des marques déposées de Microsoft Corporation. *DLTape* est une marque déposée de Quantum Corporation. *Adobe* est une marque déposée ou une marque de Adobe Systems Incorporated aux États-Unis et/ou dans d'autres pays. *RedHat* est une marque déposée de Red Hat, Inc. *Mozilla* et *Firefox* sont des marques de Mozilla.

D'autres marques et noms de marque peuvent être utilisés dans ce document pour faire référence aux entités se réclamant de ces marques et de ces noms ou à leurs produits.

Dell Inc. dénie tout intérêt propriétaire vis-à-vis des marques et des noms de marques autres que les siens.

Version initiale : mars 2011

[Retour à la page du sommaire](#)

Gestion du panneau avant : Guide d'utilisation de l'autochargeur SAS Dell™ PowerVault™ 124T LTO4-120-1

- [Configuration de l'autochargeur](#)
- [Longueur de code-barres SCSI](#)
- [Configuration Ethernet](#)
- [Configuration des magasins](#)
- [Configuration de l'heure](#)
- [Configuration de la sécurité](#)
- [Lecteur de codes-barres](#)
- [Configuration des mots de passe](#)

Lorsque vous mettez sous tension l'autochargeur SAS Dell PowerVault 124T LTO4-120-1 pour la première fois, il effectue automatiquement un test d'autodiagnostic. Pendant le test d'autodiagnostic, le voyant DEL (vert) de gauche clignote. Après le test d'autodiagnostic, le voyant DEL (vert) de gauche et le voyant DEL (orange) de droite clignotent alternativement. Effectuez l'une des actions suivantes :

- 1 Si l'autochargeur s'allume avec succès, continuez à le configurer (voir « [Configuration de l'autochargeur](#) »).

 **REMARQUE** : Le panneau avant nécessite un mot de passe à six chiffres pour modifier la configuration (voir « [Configuration des mots de passe](#) »). Le mot de passe administrateur par défaut pour le panneau avant de l'écran LCD est 000000. Le mot de passe opérateur par défaut est 111111.

- 1 Si l'autochargeur ne se met pas sous tension, vérifiez si :
 - L'interrupteur d'alimentation est allumé.
 - Le câble d'alimentation est inséré correctement.
 - Le câble SAS est raccordé à l'autochargeur et à l'ordinateur hôte.
 - Un code d'erreur apparaît sur l'écran LCD de l'autochargeur.

Si vous ne parvenez pas à résoudre vous-même le problème, contactez votre représentant commercial ou visitez le site Web du support technique de Dell à l'adresse support.dell.com.

Lorsque vous allumez pour la première fois l'autochargeur, la configuration de l'adresse IP (Internet Protocol) est statique avec l'adresse **192.168.20.128**. Si vous voulez utiliser le protocole DHCP (Dynamic Host Configuration Protocol) pour modifier l'adresse IP, voir « [Configuration de l'adresse IP](#) ». Pour déterminer l'adresse IP à l'aide du protocole DHCP, consultez les informations sur l'état Ethernet (voir « [Affichage des informations Ethernet](#) »).

Configuration de l'autochargeur

Pour configurer l'autochargeur, commencez par le menu principal sur le panneau avant. Si le menu principal n'est pas déjà visible sur l'écran LCD, appuyez sur **Enter (Entrée)**.

Quand vous allumez pour la première fois l'autochargeur, la configuration par défaut est définie sans protection par mot de passe. En revanche, si vous configurez l'option de sécurité, toutes les fonctionnalités de configuration deviendront protégées par mot de passe. Vous avez besoin d'un mot de passe de niveau administrateur pour configurer l'autochargeur.

Le menu du panneau avant comporte les options suivantes :

Status	Commands	Configuration	Diagnostics
Autoloader	Eject	Ethernet	Error Logs
Status	Tape (Mailslot)	Set IPv4	Hard
Version	By Barcode	Set IP	Tape Alert Logs
Element Status	By Location	Set Subnet Mask	End Curr. Test
Drive	From Drive	Set Gateway	Picker Test
Status	Right Magazine	Set IPv6	Magazine Test
Version	Left Magazine	Set IP	Inventory Test
Ethernet	Enter (Mailslot)	Set Speed	Random Moves
	To Drive	Time	Random Moves Log
	To Location	Set Timezone	
	Move	Set Date/Time	
	Inventory	Bar Code Reader	
	Enter Password	BCR Enabled	
	Operator	BCR Disabled	
	Administrator	SCSI Barcode	
	Log Out	Cleaning Tape	
	Home	Auto Clean	
		Magazines	
		Both	
		Left	
		Right	
		Security	
		Security	
		Set Password	
		Operator	
		Administrator	
		Restore Default	

Pour configurer l'autochargeur SAS Dell PowerVault 124T LTO4-120-1, vous devez vérifier les éléments de configuration suivants :

- 1 Magasins.
- 1 Adresse IP Ethernet (si vous n'utilisez pas le protocole DHCP).
- 1 Adresse IP du serveur SNMP, uniquement si le protocole SNMP est utilisé.
- 1 Adresse IP du serveur horaire (ou le fuseau horaire, la date et l'heure, en cas de configuration manuelle), uniquement si un serveur horaire est utilisé.
- 1 Mode de contrôle.
- 1 Option de sécurité.

Configuration Ethernet

Ethernet est la méthode utilisée par l'autochargeur pour accéder à un réseau. Avec une connexion Ethernet, vous pouvez accéder à distance à l'autochargeur sur le réseau. Pour utiliser la connexion Ethernet, vous devez définir les points suivants :

- 1 Une adresse IP dynamique ou statique pour l'autochargeur (nécessaire)
- 1 Un masque de sous-réseau (nécessaire pour les adresses IP statiques), pas nécessaire pour IPv6
- 1 Une passerelle IP (optionnel)
- 1 Un serveur SNMP (optionnel)
- 1 Un serveur horaire ou un serveur de configuration manuelle de l'heure et du fuseau horaire (optionnel)

Configuration de l'adresse IP

Une adresse IP est l'adresse d'un périphérique relié à un réseau. Chaque périphérique doit avoir une adresse IP unique. Les adresses IP sont composées de quatre ensembles de chiffres séparés par des points allant de 0.0.0.0 jusqu'à 255.255.255.255 inclus (voir aussi « [Annexe concernant IPv6](#) »).

Les adresses IP sont affectées de manière permanente ou dynamique. Une adresse permanente ou statique reste la même chaque fois que le périphérique se connecte au réseau. Une adresse dynamique peut changer chaque fois que le périphérique se connecte au serveur de réseau à l'aide du protocole DHCP.

Pour configurer une adresse IP dynamique :

1. Dans le menu principal, allez à **Configuration**, puis appuyez sur **Enter (Entrée)**.
2. Dans le menu **Configuration**, allez à **Ethernet**, puis appuyez sur **Enter (Entrée)**.
3. Dans le sous-menu **Ethernet**, allez à **Set IP (Adresse IP définie)**, puis appuyez sur **Enter (Entrée)**.
4. Allez à **DHCP**, puis appuyez sur **Enter (Entrée)**.

Pour configurer une adresse IP statique :

1. Dans le menu principal, allez à **Configuration**, puis appuyez sur **Enter (Entrée)**.
2. Dans le menu **Configuration**, allez à **Ethernet**, puis appuyez sur **Enter (Entrée)**.
3. Dans le sous-menu **Ethernet**, allez à **Set IP (Adresse IP définie)**, puis appuyez sur **Enter (Entrée)**.
4. Allez à **Static IP (Adresse IP statique)**, puis appuyez sur **Enter (Entrée)**. Le curseur apparaît automatiquement au niveau du premier chiffre.
5. À chaque position de l'adresse IP, utilisez les flèches vers le haut et le bas pour changer la valeur de chaque chiffre. Appuyez sur **Enter (Entrée)** pour faire avancer le curseur au chiffre suivant.

Lorsque vous avez passé tous les chiffres de l'adresse IP, l'autochargeur affiche *Pour enregistrer*, appuyez sur *Entrée*.

 **REMARQUE** : Si vous avez fait une erreur, appuyez sur **Escape (Échapper)** pour revenir au chiffre que vous voulez modifier.

6. Appuyez sur **Enter (Entrée)**. Le sous-menu **Configuration** apparaît et l'adresse IP statique est désormais activée. Vous n'avez pas besoin de réinitialiser l'autochargeur.
7. Appuyez sur **Escape (Échapper)** ou **Enter (Entrée)** pour revenir au sous-menu Ethernet.

Configuration du masque de sous-réseau

La création d'un masque de sous-réseau permet de répartir des réseaux IP en une série de sous-groupes ou de sous-réseaux et d'améliorer la performance et la sécurité.

Pour définir un masque de sous-réseau (pas nécessaire pour IPv6) :

1. Dans le menu principal, allez à **Configuration**, puis appuyez sur **Enter (Entrée)**.
2. Dans le menu **Configuration**, allez à **Ethernet**, puis appuyez sur **Enter (Entrée)**.
3. Dans le sous-menu **Ethernet**, allez à **Set Subnet Mask (Configurer le masque de sous-réseau)**, puis appuyez sur **Enter (Entrée)**.
4. À chaque position de l'adresse de masque de sous-réseau, utilisez les flèches vers le haut et le bas pour changer la valeur de chaque chiffre. Appuyez sur **Enter (Entrée)** pour faire avancer le curseur au chiffre suivant.

Lorsque vous avez passé tous les chiffres de l'adresse de masque de sous-réseau, l'autochargeur affiche *Enter to save* (*Pour enregistrer*, appuyez sur *Entrée*).

 **REMARQUE** : Si vous avez fait une erreur, appuyez sur **Escape (Échapper)** pour revenir au chiffre que vous voulez modifier.

5. Appuyez sur **Enter (Entrée)**. *New Subnet Mask xxx.xxx.xxx.xxx* (Nouveau masque de sous-réseau *xxx.xxx.xxx.xxx*) apparaît à l'écran LCD. Vous n'avez pas besoin de réinitialiser l'autochargeur.
6. Appuyez sur **Escape (Échapper)** ou **Enter (Entrée)** pour revenir au sous-menu Ethernet.

Configuration d'une passerelle IP

1. À partir du menu principal, déroulez jusqu'à **Configuration**, ensuite appuyez sur **Enter (Entrée)** (voir aussi « [Annexe concernant IPv6](#) »).
2. Dans le menu **Configuration**, allez à **Ethernet**, puis appuyez sur **Enter (Entrée)**.
3. Dans le sous-menu **Ethernet**, allez à **Set Gateway (Configurer la passerelle)**, puis appuyez sur **Enter (Entrée)**. Le curseur apparaît automatiquement au niveau du premier chiffre.
4. À chaque position de l'adresse de passerelle, utilisez les flèches vers le haut et le bas pour changer la valeur de chaque chiffre. Appuyez sur **Enter (Entrée)** pour faire avancer le curseur au chiffre suivant.

Lorsque vous avez passé tous les chiffres de l'adresse de la passerelle, l'autochargeur affiche *Enter to save* (*Pour enregistrer*, appuyez sur *Entrée*).

 **REMARQUE** : Si vous avez fait une erreur, appuyez sur **Escape (Échapper)** pour revenir au chiffre que vous voulez modifier.

5. Appuyez sur **Enter (Entrée)**. *New Gateway is xxx.xxx.xxx.xxx* (La nouvelle passerelle est *xxx.xxx.xxx.xxx*) apparaît à l'écran LCD. Vous n'avez pas besoin de réinitialiser l'autochargeur.
6. Appuyez sur **Escape (Échapper)** ou **Enter (Entrée)** pour revenir au sous-menu Ethernet.

Configuration du serveur SNMP

Un serveur SNMP contrôle un réseau en traitant les activités de chaque périphérique de réseau (concentrateur, routeur, pont, etc.). Le serveur utilise ces renseignements pour définir ce qui est disponible auprès de chaque périphérique et ce qui peut être contrôlé (éteint, allumé, etc.).

 **REMARQUE** : L'agent SNMP PV124T prend uniquement en charge le groupe de variables de la base de données MIB-II. La base de données MIB fournit une notification de mise sous tension communément appelée « interruption de démarrage froid » envoyée à l'hôte SNMP (si configuré). L'interface utilisateur du serveur Web intégré est prise en charge pour configurer le serveur SNMP. Cependant, les fonctions SNMP avancées telles que la disponibilité des informations de bande via SNMP, les interruptions SNMP pour les événements de bande, la disponibilité des informations sur l'état de la bande via SNMP pour classer le chargeur comme un périphérique de bande, etc. ne sont pas prises en charge.

Pour configurer un serveur SNMP :

1. Dans le menu principal, allez à **Configuration**, puis appuyez sur **Enter (Entrée)**.
2. Dans le menu **Configuration**, allez à **Ethernet**, puis appuyez sur **Enter (Entrée)**.
3. Dans le sous-menu **Ethernet**, allez à **Set SNMP Server (Configurer le serveur SNMP)**, puis appuyez sur **Enter (Entrée)**. Le curseur apparaît automatiquement au niveau du premier chiffre.
4. À chaque position de l'adresse de serveur SNMP, utilisez les flèches vers le haut et le bas pour changer la valeur de chaque chiffre. Appuyez sur **Enter (Entrée)** pour faire avancer le curseur au chiffre suivant.

Lorsque vous avez passé tous les chiffres de l'adresse du serveur SNMP, l'autochargeur affiche **Enter to save** (Pour enregistrer, appuyez sur **Entrée**).

 **REMARQUE** : Si vous avez fait une erreur, appuyez sur **Escape (Échapper)** pour revenir au chiffre que vous voulez modifier.

5. Appuyez sur **Enter (Entrée)**. Nouveau serveur SNMP xxx.xxx.xxx.xxx apparaît à l'écran LCD. Vous n'avez pas besoin de réinitialiser l'autochargeur.
6. Appuyez sur **Escape (Échapper)** ou **Enter (Entrée)** pour revenir au sous-menu Ethernet.

Configuration de l'heure

L'heure système est affichée par le système de gestion à distance et est utilisée en interne lors de l'enregistrement des événements et des erreurs. L'heure système correspond à l'heure normale ou à l'heure de mise sous tension. L'heure normale est affichée au format mois/date/année, comme par exemple Nov/21/2004 19:28. L'heure de mise sous tension correspond aux nombres de cycles/heures sous tension. Par exemple, POC: 00121, POH: 00002:07:45 où POC est le nombre de redémarrages système depuis la fabrication et POH, le nombre d'heures, de minutes et de secondes depuis le dernier redémarrage du système. Si l'heure normale est connue, elle est utilisée, sinon c'est l'heure de mise sous tension.

L'autochargeur PowerVault 124T doit être réinitialisé après chaque mise sous tension. L'heure peut être réinitialisée automatiquement si un serveur horaire est configuré (voir « [Configuration du serveur horaire](#) »).

Configuration du serveur horaire

Si vous localisez un serveur horaire qui est compatible avec le protocole SNTP, vous pouvez relier l'autochargeur à un serveur qui fournira la date et l'heure appropriées. L'autochargeur utilise ces renseignements pour dater ces renseignements dans sa mémoire.

Pour configurer un serveur horaire :

1. Dans le menu principal, allez à **Configuration**, puis appuyez sur **Enter (Entrée)**.
2. Dans le menu **Configuration**, allez à **Ethernet**, puis appuyez sur **Enter (Entrée)**.
3. Dans le sous-menu **Ethernet**, allez à **Set Time Server (Configurer le serveur horaire)**, puis appuyez sur **Enter (Entrée)**. Le curseur apparaît automatiquement au niveau du premier chiffre.
4. À chaque position de l'adresse de serveur horaire, utilisez les flèches vers le haut et le bas pour modifier la valeur de chaque chiffre. Appuyez sur **Enter (Entrée)** pour faire avancer le curseur au chiffre suivant.

Lorsque vous avez passé tous les chiffres de l'adresse de serveur horaire, l'autochargeur affiche **Enter to save** (Pour enregistrer, appuyez sur **Entrée**).

 **REMARQUE** : Si vous avez fait une erreur, appuyez sur **Escape (Échapper)** pour revenir au chiffre que vous voulez modifier.

5. Appuyez sur **Enter (Entrée)**. New Time Server xxx.xxx.xxx.xxx (Nouveau serveur horaire xxx.xxx.xxx.xxx) apparaît à l'écran LCD. Vous n'avez pas besoin de réinitialiser l'autochargeur.
6. Appuyez sur **Escape (Échapper)** ou **Enter (Entrée)** pour revenir au sous-menu Ethernet.

Pour configurer le fuseau horaire :

1. Dans le menu principal, allez à **Configuration**, puis appuyez sur **Enter (Entrée)**.
2. Dans le menu **Configuration**, allez à **Time (Heure)**, puis appuyez sur **Enter (Entrée)**.
3. Dans le sous-menu **Time (Heure)**, allez à **Set Timezone (Configurer le fuseau horaire)**, puis appuyez sur **Enter (Entrée)**. L'écran **Time Zone (Fuseau horaire)** apparaît et vous permet de configurer les heures. Le curseur apparaît automatiquement au niveau du premier chiffre.
4. À l'aide des chiffres, définissez le décalage horaire entre votre heure locale et le temps moyen de Greenwich (GMT).
5. À l'aide des chiffres, définissez le nombre de minutes de différence entre votre heure locale et le temps moyen de Greenwich (GMT), puis appuyez sur **Enter (Entrée)**. Le nouveau fuseau horaire est configuré.
6. Appuyez sur **Escape (Échapper)** ou **Enter (Entrée)**, si nécessaire, pour revenir au menu principal.

Pour configurer la date et l'heure :

1. Dans le menu principal, allez à **Configuration**, puis appuyez sur **Enter (Entrée)**.
2. Dans le menu **Configuration**, allez à **Time (Heure)**, puis appuyez sur **Enter (Entrée)**.
3. Dans le sous-menu **Time (Heure)**, allez à **Set Date/Time (Configurer la date et l'heure)**, puis appuyez sur **Enter (Entrée)**. L'écran **Date/Time (Date**

et heure) apparaît et vous permet de configurer la date et l'heure. Le curseur apparaît automatiquement au niveau du premier chiffre.

4. Les quatre premiers chiffres représentent l'année en cours. À chaque position de l'année, utilisez les flèches vers le haut et le bas pour modifier la valeur de chaque chiffre. Appuyez sur **Enter (Entrée)** pour faire avancer le curseur au chiffre suivant.
 5. Les deux chiffres suivants représentent le mois en cours. À chaque position du mois, utilisez les flèches vers le haut et le bas pour modifier la valeur de chaque chiffre. Appuyez sur **Enter (Entrée)** pour faire avancer le curseur au chiffre suivant.
 6. Les deux chiffres suivants représentent le jour en cours. À chaque position du jour, utilisez les flèches vers le haut et le bas pour modifier la valeur de chaque chiffre. Appuyez sur **Enter (Entrée)** pour faire avancer le curseur au chiffre suivant.
 7. Les deux chiffres suivants représentent l'heure en cours. À chaque position de l'heure, utilisez les flèches vers le haut et le bas pour modifier la valeur de chaque chiffre. Appuyez sur **Enter (Entrée)**.
 8. Les deux derniers chiffres représentent la minute en cours. À chaque position de la minute, utilisez les flèches vers le haut et le bas pour modifier la valeur de chaque chiffre. Appuyez sur **Enter (Entrée)** pour faire avancer le curseur au chiffre suivant.
 9. Appuyez sur **Enter (Entrée)** pour enregistrer.
 10. Appuyez sur **Escape (Échapper)**, si nécessaire, pour revenir au menu principal.
-

Lecteur de codes-barres

Vous pouvez activer ou désactiver le lecteur de code-barres à partir du panneau de commande. La désactivation du lecteur de codes-barres empêche le lecteur de codes-barres d'essayer de lire les informations des étiquettes. Si des étiquettes codes-barres ne sont pas utilisées, la désactivation du lecteur de codes-barres permet de réduire le temps d'initialisation.

Une mise hors puis sous tension (à l'aide du bouton situé sur le panneau avant) ou une réinitialisation de l'autochargeur (via la commande de réinitialisation de l'autochargeur située sur la page du journal des erreurs et des diagnostics de l'interface Web) est requise pour que la modification soit prise en compte.

Pour modifier le paramètre du lecteur de code-barres :

1. Dans le menu principal, allez à **Configuration**, puis appuyez sur **Enter (Entrée)**.
 2. Depuis le menu **Configuration**, sélectionnez **Barcode Reader (Lecteur de codes-barres)** et appuyez sur **Enter (Entrée)**.
 3. Une case à cocher est présente en regard de **Barcode Enabled (Code-barres activé)** ou **Barcode Disabled (Code-barres désactivé)** pour indiquer le paramètre actuel. Naviguez jusqu'au paramètre désiré et appuyez sur **Enter (Entrée)**.
 4. Appuyez sur **Esc (Échap)** si vous souhaitez revenir au menu principal.
 5. Mettez hors tension puis sous tension l'autochargeur comme il vous l'est demandé.
-

Longueur de code-barres SCSI

La longueur de code-barres SCSI définit le nombre maximum de caractères de code-barres qui seront renvoyés dans les données d'éléments lus SCSI. L'affichage des informations sur les codes-barres sur l'interface Web et le panneau de commande n'est pas affecté par ce paramètre.

La configuration de la longueur du code-barres SCSI sur 0 désactive la troncature du code-barres et le code-barres complet sera renvoyé dans les données d'éléments lus SCSI.

Ce paramètre s'avère tout particulièrement utile si vous disposez d'une réserve de médias précédemment catalogués par un autre périphérique dont le nombre de caractères de code-barres pouvant être lus est limité (généralement compris entre 6 et 9). L'ajustement du paramètre PV124T pour le faire concorder au matériel précédent évite à l'utilisateur de devoir recataloguer tous les médias à code-barres précédemment utilisés sur l'autre périphérique.

Pour modifier le paramètre du code-barres SCSI :

1. Dans le menu principal, allez à **Configuration**, puis appuyez sur **Enter (Entrée)**.
 2. Depuis le menu **Configuration**, sélectionnez **SCSI Barcode (Codes-barres SCSI)** et appuyez sur **Enter (Entrée)**.
 3. Naviguez jusqu'au paramètre désiré (de 0 à 15) et appuyez sur **Enter (Entrée)**.
 4. Appuyez sur **Esc (Échap)** si vous souhaitez revenir au menu principal. L'autochargeur n'a pas besoin d'être réinitialisé si vous effectuez cette modification.
-

Configuration des magasins

Dans certains cas, les propriétaires d'autochargeurs devaient payer des frais de licence à l'éditeur de logiciels (ISV) pour les autochargeurs à deux magasins bien qu'un seul magasin n'ait été configuré. Cela venait du fait que le logiciel ISV enregistrait l'autochargeur comme un périphérique à deux magasins, sans tenir compte du nombre de magasins configurés. Vous avez la possibilité de configurer le nombre de magasins dans l'autochargeur. Le paramètre par défaut est **Left (Gauche)**.

Pour configurer le nombre de magasins :

1. Dans le menu principal, allez à **Configuration**, puis appuyez sur **Enter (Entrée)**.
2. Dans le menu **Configuration**, allez à **Magazines (Magasins)**, puis appuyez sur **Enter (Entrée)**.
3. Dans le menu **Magazines (Magasins)**, sélectionnez **Right (Droit)**, **Left (Gauche)** ou **Both (Les deux)** pour indiquer quels magasins sont installés dans l'autochargeur.

 **REMARQUE** : Le paramètre par défaut doit être reconfiguré si le magasin de droite disponible en option est installé. Le logiciel de sauvegarde hôte peut également requérir une modification de la configuration pour pouvoir prendre en charge les emplacements supplémentaires de médias.

Configuration de la sécurité

Vous pouvez ajouter de la sécurité au panneau avant en protégeant par mot de passe les fonctionnalités de l'autochargeur. La configuration de la sécurité ne protège que les fonctionnalités du panneau avant. La configuration par défaut est **Off (Désactivée)**, ce qui signifie qu'aucun mot de passe n'est exigé. Cependant, vous pouvez activer l'option de sécurité afin d'obliger les utilisateurs à saisir un mot de passe pour accéder aux fonctionnalités.

Option de sécurité

Lorsque vous utilisez l'autochargeur pour la première fois, l'option de sécurité est configurée sur **Off (Désactivée)**. Suivez la procédure suivante pour activer l'option de sécurité. Vous devez avoir un mot de passe de niveau administrateur pour configurer des mots de passe.

Pour configurer l'option de sécurité :

1. Dans le menu principal, allez à **Configuration**, puis appuyez sur **Enter (Entrée)**.
 2. Dans le menu **Configuration**, allez à **Security (Sécurité)**. Si l'option est cochée, elle est **activée**. Si elle n'est pas cochée, l'option de sécurité est **désactivée**.
 3. Appuyez sur **Enter (Entrée)**. Si vous n'êtes pas connecté en tant qu'administrateur, appuyez à nouveau sur **Enter (Entrée)** pour vous connecter.
 4. Pour modifier l'option, appuyez sur **Enter (Entrée)**. Par exemple, si l'option de sécurité était **activée**, elle est maintenant **désactivée** et rien n'est coché.
-

Configuration des mots de passe

Un grand nombre d'opérations de l'autochargeur sont protégées par mot de passe afin de garantir l'intégrité de données. Vous pouvez configurer des mots de passe au niveau administrateur et opérateur. Les utilisateurs de niveau opérateur ont accès aux menus **Commands (Commandes)** et **Status (État)**. Les utilisateurs de niveau administrateur ont accès à toutes les fonctionnalités.

Pour configurer un mot de passe :

1. Dans le menu principal, allez à **Configuration**, puis appuyez sur **Enter (Entrée)**.
2. Dans le menu **Configuration**, allez à **Set Password (Configurer le mot de passe)**, puis appuyez sur **Enter (Entrée)**.
3. Pour configurer un mot de passe au niveau opérateur, allez à **Operator (Opérateur)**. Pour configurer un mot de passe au niveau de l'administrateur, sélectionnez **Administrator (Administrateur)**.
4. Appuyez sur **Enter (Entrée)**. Si vous n'êtes pas connecté en tant qu'administrateur, appuyez à nouveau sur **Enter (Entrée)** pour vous connecter.
5. Dans la zone de texte, allez au premier caractère du mot de passe. Le curseur apparaît automatiquement au niveau du premier chiffre du mot de passe.
6. À chaque position du mot de passe, utilisez les flèches vers le haut et le bas pour modifier la valeur de chaque chiffre. Appuyez sur **Enter (Entrée)** pour faire passer le curseur au chiffre suivant.
 **REMARQUE** : Si vous avez fait une erreur, appuyez sur **Escape (Échapper)** pour revenir au chiffre que vous voulez modifier.
7. Lorsque vous avez saisi six chiffres, l'autochargeur affiche **Submit Password (Soumettre le mot de passe)**.
8. Appuyez sur **Enter (Entrée)** pour soumettre le mot de passe. **Password Successfully changed (Le mot de passe a été changé)** apparaît à l'écran LCD.
9. Appuyez sur **Enter (Entrée)**. Les options Administrateur et Opérateur réapparaissent. Vous pouvez saisir un autre mot de passe ou appuyer sur **Escape (Échapper)** ou **Enter (Entrée)**, si nécessaire, pour revenir au menu principal.

Accès aux mots de passe oubliés

Si vous oubliez le mot de passe de niveau administrateur, vous ne pouvez pas accéder aux fonctionnalités de l'autochargeur pour saisir un nouveau mot de passe. Dans ce cas, vous devez appeler le support technique support.dell.com. Avant d'appeler, connectez l'autochargeur à Ethernet et ouvrez le système de gestion à distance.

 **REMARQUE** : Vous pouvez rétablir les mots de passe du panneau avant sur les valeurs par défaut définies en usine à partir du système de gestion à distance. Cependant, si vous avez oublié les mots de passe du système de gestion à distance, vous devez contacter l'assistance technique à l'adresse support.dell.com. Si vous contactez l'assistance technique à l'adresse support.dell.com, allumez l'ordinateur hôte avec le système de gestion à distance en ligne. Dans l'écran principal, cliquez sur **Configuration**. L'écran de saisie **Network Password (Mot de passe réseau)** ou **User name (Nom d'utilisateur)** apparaît. Les représentants du service d'assistance technique ont besoin du nombre entouré par les astérisques pour localiser et réinitialiser votre mot de passe. Il s'agit de votre « numéro de domaine ».



*** 52352 ***

User name:

Password:

Remember my password

[Retour à la page du sommaire](#)

[Retour à la page du sommaire](#)

Obtention d'aide

Guide d'utilisation de l'autochargeur SAS Dell™ PowerVault™ 124T LTO4-120-1

Comment contacter Dell

Les clients vivant aux États-Unis sont invités à composer le 800-WWW-DELL (800-999-3355).

 **REMARQUE** : Si vous ne disposez pas d'une connexion Internet, les coordonnées figurent sur votre commande, sur le bordereau d'emballage, sur votre facture ou dans le catalogue des produits Dell.

Dell propose différentes possibilités d'assistance et de service en ligne ou par téléphone. La disponibilité de nos collaborateurs varie en fonction du pays et du produit, et certains services pourraient ne pas être disponibles dans votre région. Pour contacter le service commercial, l'assistance technique ou le service clientèle de Dell :

- 1 Visitez le site support.dell.com.
- 2 Localisez votre pays ou votre région dans le menu déroulant **Choose A Country/Region (Choisissez un pays)** situé au bas de la page.
- 3 Cliquez sur **Contactez-nous** à gauche de la page.
- 4 Sélectionnez le lien correspondant aux services ou à l'assistance dont vous avez besoin.
- 5 Choisissez la méthode qui vous convient le mieux pour contacter Dell.

[Retour à la page du sommaire](#)

[Retour à la page du sommaire](#)

Diagnosics : Guide d'utilisation de l'autochargeur SAS Dell PowerVault 124T LTO4-120-1

- [Tests de diagnostic à partir du panneau avant](#)
- [Tests de diagnostic à partir du système de gestion à distance](#)

Tests de diagnostic à partir du panneau avant

Les tests de diagnostic vous permettent de calibrer les composants de l'autochargeur, de vérifier l'état des composants et d'évaluer les fonctionnalités de l'autochargeur. À partir du panneau avant, vous pouvez exécuter tous les tests de diagnostic. Comme certains tests nécessitent que vous insériez manuellement au moins deux cartouches, vous ne pouvez exécuter que certains tests de diagnostic avec le système de gestion à distance. Voir « [Tests de diagnostic à partir du système de gestion à distance](#) ».

 **REMARQUE** : Le système de gestion à distance vous permet d'invoquer tous les tests de diagnostic. Tout test nécessitant l'insertion d'une cartouche s'arrêtera après un délai d'attente à moins que quelqu'un n'insère manuellement la cartouche au moment adéquat.

Configuration de la sécurité

Lorsque vous activez la fonction de sécurité, les tests de diagnostic sont protégés par mot de passe afin de garantir l'intégrité de données. Pour accéder aux tests de diagnostic, vous devez d'abord entrer un mot de passe administrateur. Si vous n'entrez pas ce mot de passe, vous y serez invité lorsque vous essaieriez d'exécuter un test de diagnostic.

Vous pouvez aussi entrer des mots de passe à partir du menu **Command** (**Commande**) comme suit :

1. À partir de n'importe quel menu, cliquez sur l'en-tête **Commands** (**Commandes**). L'écran **Commands** (**Commandes**) s'affiche.
2. Dans la zone de texte **Commands** (**Commandes**), allez à **Enter Password** (**Saisir le mot de passe**), puis appuyez sur **Entrée**.
3. Dans le sous-menu **Enter Password** (**Saisir le mot de passe**), allez à **Administrator** (**Administrateur**), puis appuyez sur **Enter** (**Entrée**).
4. Dans la zone de texte, sélectionnez le premier chiffre du mot de passe, puis appuyez sur **Enter** (**Entrée**).
5. Répétez l'étape 4 pour saisir les autres chiffres du mot de passe.

 **REMARQUE** : Appuyez sur **Escape** (**Échapper**) pour revenir à une zone de texte précédente, si nécessaire.

Lorsque vous avez fini de saisir votre mot de passe, **Submit Password** (**Soumettre le mot de passe**) apparaît à l'écran LCD au-dessous des astérisques.

6. Appuyez sur **Enter** (**Entrée**) pour soumettre votre mot de passe. L'écran retourne au sous-menu **Enter Password** (**Saisir le mot de passe**).

Arrêt d'un test de diagnostic

Il est possible que vous ayez besoin d'arrêter un test de diagnostic en cours. Pour arrêter un test de diagnostic en cours, utilisez la fonction **End Curr. Test** (**Arrêter le test en cours**). Lorsque vous sélectionnez **End Curr. Test** (**Arrêter le test en cours**), les opérations du magasin ou du sélecteur se terminent et le test de diagnostic est arrêté.

Pour arrêter un test depuis le panneau avant :

1. Alors que le test de diagnostic que vous voulez arrêter est en cours d'exécution, appuyez sur **Escape** (**Échapper**). Le sous-menu **Diagnostics** apparaît.
2. Dans le sous-menu, sélectionnez **End Curr. Test** (**Arrêter le test en cours**), puis appuyez sur **Enter** (**Entrée**). **User Abort** (**Interruption par l'utilisateur**) apparaît.
3. Appuyez sur **Enter** (**Entrée**) pour revenir au sous-menu **Diagnostics**. Reportez-vous au système de gestion à distance pour les résultats des tests.

Pour arrêter un test depuis le système de gestion à distance :

1. Cliquez sur le bouton **Stop Test** (**Arrêter le test**) dans la section **Diagnostics** de la page **Error Logs and Diagnostics** (**Journaux d'erreurs et diagnostics**).
2. Sélectionnez **View Status** (**Afficher l'état**) pour consulter les résultats de la commande. **Test Stopped** (**Test arrêté**) apparaît avec les résultats du test.

Tests de diagnostic à partir du panneau avant

Vous pouvez exécuter les tests de diagnostic suivants à l'aide du panneau avant :

- 1 Test de sélecteur
- 1 Test de magasin
- 1 Test d'inventaire
- 1 Random Moves (Mouvements aléatoires)

Pour exécuter n'importe quel test de diagnostic à partir du panneau avant :

1. À partir de n'importe quel menu, cliquez sur l'en-tête **Diagnostics**. L'écran **Diagnostics** s'affiche.
2. Sélectionnez le test que vous voulez exécuter et appuyez sur **Entrée**.

Si vous êtes déjà connecté en tant qu'administrateur, le test s'exécute immédiatement. Le message **Running Test (Test en cours)** apparaît pendant que le test s'exécute.

 **REMARQUE** : Chaque test dure de 30 secondes à quelques minutes. Pour arrêter le test prématurément, voir « [Arrêt d'un test de diagnostic](#) ».

3. Si vous n'avez pas ouvert de session, on vous demandera d'entrer le mot de passe administrateur. Procédez comme suit :
 - o À partir du panneau avant, entrez le mot de passe administrateur à l'aide des flèches vers le **haut** et le **bas** pour sélectionner chaque chiffre, puis appuyez sur **Enter (Entrée)** pour passer au chiffre suivant. Pour revenir au chiffre précédent, appuyez sur **Escape (Échapper)**. Lorsque vous avez saisi le mot de passe à six chiffres, vous devez appuyer encore une fois sur **Enter (Entrée)** pour soumettre le mot de passe. Si le mot de passe est incorrect, vous devez le ressaisir en suivant la même procédure. Sinon, vous retournerez au menu **Diagnostics**. Appuyez sur **Enter (Entrée)** pour exécuter le test de votre choix.

Running Test (Test en cours) apparaît pendant que le test s'exécute. Pour arrêter le test prématurément, voir « [Arrêt d'un test de diagnostic](#) ».

4. Si le test a réussi, appuyez sur **Enter (Entrée)** pour revenir au menu **Diagnostics**. Pour obtenir les résultats détaillés d'un test, utilisez le système de gestion à distance pour connaître l'état du test de diagnostic (voir « [Exécution des tests de diagnostic](#) »).

Tests de diagnostic du système de gestion à distance

Comme certains tests de diagnostic vous demandent d'insérer une cartouche dans l'autochargeur, vous ne pouvez pas exécuter ces tests à distance. Vous pouvez exécuter les tests de diagnostic suivants à partir du système de gestion à distance :

- 1 Loader—Picker Test (Chargeur - Test du sélecteur)
- 1 Loader—Magazine Test (Chargeur - Test du magasin)
- 1 Loader—Inventory Test (Chargeur - Test d'inventaire)
- 1 Random Moves (Mouvements aléatoires)

 **REMARQUE** : Le système de gestion à distance vous permet de lancer tous les tests de diagnostic, mais les tests qui exigent qu'une cartouche soit insérée s'interrompent si personne n'insère manuellement la cartouche dans les délais impartis.

Diagnostics à l'aide du système de gestion à distance

De nombreux tests peuvent être effectués à l'aide du système de gestion à distance. Pour exécuter les tests de diagnostic du système de gestion à distance :

1. Ouvrez un navigateur Web et connectez-vous à l'autochargeur. Le menu principal du système de gestion à distance affiche.
2. Cliquez sur l'en-tête **Error Logs and Diagnostics (Journaux d'erreurs et diagnostics)**. Une fenêtre d'ouverture de session apparaît.
3. Entrez un nom d'utilisateur administrateur et un mot de passe, puis cliquez sur **Enter (Entrée)**. Le sous-menu **Diagnostics** apparaît.
4. Sélectionnez le test que vous voulez exécuter dans le menu déroulant **Diagnostics**, puis cliquez sur **Submit (Soumettre)**.

Le test de diagnostic sélectionné s'exécute. Pendant que le test est en cours d'exécution, vous pouvez consulter son état. Pour consulter l'état du test, à partir de **View Diagnostic Test Progress (Afficher l'avancement du test de diagnostic)**, cliquez sur **View Status (Afficher l'état)**.

[Retour à la page du sommaire](#)

[Retour à la page du sommaire](#)

Obtention d'aide : Guide d'utilisation de l'autochargeur SAS Dell™ PowerVault™ 124T LTO4-120-1

- [Assistance technique](#)
 - [Formation d'entreprise et certification Dell](#)
 - [Problèmes avec votre commande](#)
 - [Informations sur les produits](#)
 - [Renvoi d'articles pour réparation sous garantie ou avoir](#)
 - [Avant d'appeler](#)
-

Assistance technique

Si vous avez besoin d'assistance pour résoudre un problème technique, effectuez les étapes suivantes :

1. Terminez les procédures dans « [Avant de contacter l'assistance technique](#) ».
2. Exécutez les diagnostics du système et prenez note de toutes les informations fournies.
3. Utilisez les divers services en ligne Dell disponibles sur le site support.dell.com pour obtenir de l'aide sur les procédures d'installation et de dépannage.

Pour des informations supplémentaires, consultez la section « Services en ligne ».

4. Si les étapes précédentes n'ont pas résolu le problème, consultez la section « [Avant d'appeler](#) », ensuite appelez Dell pour une assistance technique.



REMARQUE : Appelez l'assistance technique à partir d'un téléphone situé près de votre système afin de pouvoir suivre ses directives.



REMARQUE : Le système de code de service express de Dell n'est pas disponible dans tous les pays.

Lorsque vous y êtes invité par le système téléphonique automatisé de Dell, entrez votre code de service express pour diriger directement l'appel vers le personnel de support concerné. Si vous n'avez pas de code de service express, ouvrez le dossier **Dell Accessories (Accessoires Dell)**, double-cliquez sur l'icône « **Express Service Code (Code de service express)** » et suivez les instructions.

Pour obtenir des instructions sur la façon d'utiliser le service d'assistance technique, consultez les sections « [Service d'assistance technique](#) » et « [Avant d'appeler](#) ».



REMARQUE : Certains des services suivants ne sont pas disponibles partout en dehors des États-Unis continentaux. Appelez votre représentant Dell local pour obtenir des informations sur leur disponibilité.

Services en ligne

Vous pouvez accéder au support technique de Dell à l'adresse support.dell.com. Sélectionnez votre région sur la page **WELCOME TO DELL SUPPORT (Dell Support vous souhaite la bienvenue)** et indiquez les détails requis pour accéder aux outils d'aide et aux informations.

Vous pouvez contacter Dell électroniquement en utilisant les adresses suivantes :

- 1 Web

www.dell.com/

www.dell.com/ap (Pays d'Asie/Pacifique uniquement)

www.dell.com/jp (Japon uniquement)

www.euro.dell.com (Europe uniquement)

www.dell.com/la (Pays d'Amérique latine)

www.dell.ca (Canada uniquement)

- 1 Protocole de transfert de fichiers anonyme (FTP)

ftp.dell.com/

Ouvrez une session en tant que `user:anonymous` et utilisez votre adresse de messagerie comme mot de passe.

- 1 Service de support électronique

support@us.dell.com

apsupport@dell.com (Pays d'Asie/Pacifique uniquement)

support.jp.dell.com (Japon uniquement)

support.euro.dell.com (Europe uniquement)

- 1 Service de devis électronique

sales@dell.com

apmarketing@dell.com (Pays d'Asie/Pacifique uniquement)

sales_canada@dell.com (Canada uniquement)

- 1 Service d'informations électronique

info@dell.com

Service AutoTech

Le service d'assistance technique automatisé de Dell, AutoTech, fournit des réponses préenregistrées aux questions les plus fréquemment posées par les clients de Dell concernant leurs ordinateurs portables et leurs ordinateurs de bureau.

Lorsque vous appelez AutoTech, utilisez votre téléphone à touches pour sélectionner les sujets qui correspondent à vos questions.

Le service AutoTech est disponible 24 h sur 24, 7 jours sur 7. Vous pouvez également accéder à ce service par l'intermédiaire du service d'assistance technique. Voir « [Comment contacter Dell](#) » pour obtenir les coordonnées pour votre région.

Service de suivi de commandes automatisé

Pour consulter l'état des produits Dell™ que vous avez commandés, allez sur le site support.dell.com ou appelez le service d'état de commande automatisé. Un enregistrement vous invite à donner les informations nécessaires pour trouver votre commande et consulter son statut. Voir « [Comment contacter Dell](#) » pour obtenir les coordonnées pour votre région.

Service d'assistance technique

Le service d'assistance technique de Dell est disponible 24 h sur 24, 7 jours sur 7, pour répondre à vos questions concernant les produits Dell. Le personnel de ce service utilise des diagnostics informatiques pour vous fournir des réponses rapides et précises.

Pour contacter le service d'assistance technique de Dell, consultez la section « [Avant d'appeler](#) », puis reportez-vous à « [Comment contacter Dell](#) » pour obtenir les coordonnées pour votre région.

Formation d'entreprise et certification Dell

Le service de formation et de certification Dell Enterprise Training and Certification est disponible ; consultez le site www.dell.com/training pour des informations supplémentaires. Ce service n'est pas disponible partout.

Problèmes avec votre commande

Si vous avez un problème de commande, comme des pièces manquantes, de mauvaises pièces ou une facturation incorrecte, contactez Dell pour obtenir une assistance technique. Ayez votre facture ou votre bordereau de livraison à portée de main lorsque vous appelez. Voir « [Comment contacter Dell](#) » pour obtenir les coordonnées pour votre région.

Informations sur les produits

Si vous avez besoin d'informations sur d'autres produits disponibles chez Dell ou si vous voulez passer une commande, visitez le site Web de Dell à l'adresse www.dell.com. Pour obtenir le numéro de téléphone d'un conseiller en vente, consultez la section « [Comment contacter Dell](#) » qui vous donnera les coordonnées pour votre région.

Renvoi d'articles pour réparation sous garantie ou avoir

Préparez tous les articles à renvoyer, que ce soit pour réparation ou avoir, de la façon suivante :

1. Appelez Dell pour obtenir un numéro d'autorisation de renvoi du matériel et écrivez-le lisiblement et bien en vue à l'extérieur de la boîte.

Pour obtenir le numéro de téléphone à appeler, consultez la section « [Comment contacter Dell](#) » qui vous donnera les coordonnées pour votre région.

2. Joignez une copie de la facture et une lettre décrivant le motif du renvoi.
3. Incluez une copie des informations de diagnostic indiquant les tests que vous avez effectués et les messages d'erreur signalés par le système.
4. Joignez tous les accessoires inclus dans les articles que vous renvoyez (comme les câbles d'alimentation, les médias comme les CD et les disquettes, ainsi que les guides) si vous voulez un avoir.
5. Emballez le matériel à renvoyer dans l'emballage d'origine (ou équivalent).

Les frais de transport sont à votre charge. Vous devez aussi assurer le produit renvoyé et vous assumez le risque de perte pendant le transport. Les envois en port dû ne sont pas acceptés.

Si certaines de ces conditions ne sont pas respectées, le colis sera refusé à notre quai d'arrivée et vous sera renvoyé.

Avant d'appeler



REMARQUE : Ayez votre code de service express à portée de main lorsque vous appelez. Ce code aide le système téléphonique de support automatisé de Dell à diriger votre appel de façon plus efficace.

Si possible, allumez votre ordinateur avant d'appeler l'assistance technique de Dell et appelez d'un téléphone situé à proximité de votre ordinateur. On peut vous demander de taper quelques commandes au clavier, de fournir des informations détaillées pendant les opérations ou d'essayer d'effectuer d'autres étapes de dépannage uniquement possibles sur le système informatique lui-même. Assurez-vous que la documentation du système est à portée de main.



MISE EN GARDE : Avant de réparer l'un des composants situés à l'intérieur de votre ordinateur, consultez la section « *Guide d'informations sur le produit* » pour connaître les informations de sécurité importantes.

[Retour à la page du sommaire](#)

[Retour à la page du sommaire](#)

Installation de l'autochargeur : Guide d'utilisation de l'autochargeur SAS Dell™ PowerVault™ 124T LTO4-120-1

- [Installation générale](#)
- [Préparation de l'installation](#)
- [Exigences en matière de bus hôte](#)
- [Accessoires](#)
- [Sélection de l'emplacement](#)
- [Spécifications UL](#)
- [Lecteur de codes-barres](#)
- [Présentation du produit](#)
- [Déballage de l'autochargeur](#)
- [Identification des composants du produit](#)
- [Raccord des câbles SAS, Ethernet et d'alimentation](#)
- [Préparation de l'hôte et vérification de la connexion](#)
- [Installation des pilotes de périphérique](#)
- [Activation de la prise en charge du numéro d'unité logique sous Linux](#)

Installation générale

L'installation de l'autochargeur comprend les étapes suivantes, qui sont expliquées en détail plus tard dans cette section :

1. Préparez-vous à installer votre nouvel autochargeur SAS (Serial Attached SCSI) Dell PowerVault 124T LTO4-120-1 (voir « [Préparation de l'installation](#) »).
2. Identifiez les types de bus hôte adéquats (voir « [Exigences en matière de bus hôte](#) »).
3. Identifiez les accessoires fournis avec l'autochargeur (voir « [Accessoires](#) »).
4. Installez l'autochargeur dans un rack près du serveur hôte. En cas d'installation d'une unité de montage en rack, consultez le *Guide d'installation* de votre rack.
5. Mettez hors tension ou éteignez le serveur et tous les périphériques raccordés au serveur (voir « [Raccord des câbles SAS, Ethernet et d'alimentation](#) »).
6. Raccordez le câble SAS à l'autochargeur et à l'adaptateur hôte SAS du serveur (voir « [Raccord des câbles SAS, Ethernet et d'alimentation](#) »).
7. Raccordez le câble Ethernet à l'autochargeur et au port Ethernet du serveur ou au réseau (voir « [Raccord des câbles SAS, Ethernet et d'alimentation](#) »).
8. Raccordez le câble d'alimentation à l'autochargeur, puis branchez le câble d'alimentation dans la prise de courant la plus proche (voir « [Raccord des câbles SAS, Ethernet et d'alimentation](#) »). Allumez l'autochargeur pour vérifier qu'il réussit le test d'autodiagnostic.
9. Configurez l'hôte et vérifiez la connexion (voir « [Préparation de l'hôte et vérification de la connexion](#) »).

Préparation de l'installation

Avant d'installer l'autochargeur SAS Dell PowerVault 124T LTO4-120-1, sortez-le de son emballage avec précaution et vérifiez qu'il n'a pas été endommagé pendant le transport. Le *Guide de démarrage rapide* inclus dans l'emballage décrit toutes les informations nécessaires pour déballer et inspecter correctement votre autochargeur. Prenez le *Guide de démarrage rapide* et suivez ses instructions.

Assurez-vous que la zone de travail est exempte de toutes conditions pouvant provoquer des décharges électrostatiques. Dissipez l'électricité statique de votre corps en touchant une surface reliée à la terre, comme le châssis métallique de votre ordinateur.

Exigences en matière de bus hôte

Vous devez connecter l'autochargeur SAS Dell PowerVault 124T LTO4-120-1 à un adaptateur de bus hôte (HBA) SAS.

Accessoires

Les accessoires suivants sont livrés avec l'autochargeur SAS Dell PowerVault 124T LTO4-120-1 :

- 1 *Guide de démarrage rapide*
- 1 Câble hôte SAS
- 1 Matériel requis pour effectuer un montage en rack de l'autochargeur (les rails d'autochargeur sont inclus, les rails du rack sont disponibles en option)
- 1 Un magasin vide (uniquement fourni avec une configuration à un seul magasin)
- 1 Câble d'alimentation
- 1 CD de documentation contenant toute la documentation au format PDF Adobe® et les pilotes de périphériques fournis
- 1 Étiquettes de codes-barres
- 1 Tournevis TORX L (T8 et T10)
- 1 Outil d'extraction de magasin en cas d'urgence

Sélection de l'emplacement

Sélectionnez un emplacement qui répond aux critères suivants (voir « [Caractéristiques techniques](#) ») :

- **AVIS** : Ne placez pas l'autochargeur sur le côté ou face supérieure orientée vers le bas. N'empilez rien sur l'autochargeur.

Spécifications du rack Rack de 19 pouces standard avec 2U (3,5 pouces) de jeu.

Température ambiante	10-35 °C
Alimentation électrique	Tension d'alimentation c.a. : 100-127 V c.a. ; 200 -240 V c.a. Fréquence de ligne : 50-60 Hz

 **REMARQUE** : Repérez la prise de courant alternatif la plus proche de l'autochargeur. Le câble d'alimentation en c.a. doit être facilement accessible à tout moment.

Poids	14,1 kg sans charge 17,2 kg chargé (2 magasins, 16 cartouches)
--------------	---

Qualité de l'air Réduisez les sources de contamination particulière. Évitez les zones situées à proximité des portes fréquemment utilisées et des allées, des fentes d'aération ou d'évacuation, des piles de fournitures qui collectent la poussière, des imprimantes et des pièces enfumées. Évitez de le placer sur ou près du sol ou dans une pièce moquettee.

 **AVIS** : La poussière excessive et les débris peuvent endommager les bandes et les lecteurs de bande.

Humidité 20-80 % d'humidité relative (sans condensation)

Distance minimale Arrière : 43,2 cm min.
Avant : 68,6 cm min.
Côtés : 5,08 cm min.

Spécifications UL

Température ambiante de fonctionnement élevée	Lorsque l'appareil est installé dans un rack fermé ou à unités multiples, la température ambiante de fonctionnement de l'environnement du rack peut être supérieure à la température ambiante. Vous devez installer l'équipement dans un environnement compatible avec la température ambiante maximale recommandée par le fabricant.
Débit d'air réduit	L'installation de l'équipement dans un rack doit être telle que la quantité de débit d'air requise pour le bon fonctionnement de l'équipement n'est pas compromise.
Chargement mécanique	Le montage de l'équipement dans un rack doit faire en sorte qu'aucune condition dangereuse n'apparaisse en raison d'un chargement mécanique inégal.
Surcharge du circuit	Il convient d'apporter une attention particulière au raccordement de l'équipement sur le circuit d'alimentation et aux conséquences qu'une surcharge de circuits pourrait avoir sur la protection contre les surtensions et le câblage électrique. À cet effet, il est important de consulter les tensions nominales indiquées sur la plaque d'identification de l'équipement.
Mise à la terre fiable	Une mise à la terre correcte de l'équipement monté en rack doit être assurée. Il convient de prêter une attention particulière aux connexions électriques autres que les connexions directes sur le circuit de dérivation, comme l'utilisation de barrettes d'alimentation.

Lecteur de codes-barres

Votre autochargeur est équipé d'un lecteur de codes-barres. Bien que l'autochargeur ne nécessite pas de cartouches de bande avec une étiquette à code-barres, des cartouches de bande correctement étiquetées et des logements de stockage chargés accélèrent le processus d'inventaire et permettent un accès plus rapide aux médias.

Le lecteur de codes-barres est intégré à la structure de l'autochargeur et analyse automatiquement chaque cartouche du magasin au moment de la mise sous tension, après une réinitialisation, une importation ou une exportation ou lors de l'émission d'une commande de réinventaire (voir « [Réalisation d'un inventaire](#) »). Les informations contenues sur chaque étiquette sont stockées en mémoire et sont accessibles au système d'exploitation de l'ordinateur ou à l'application de sauvegarde sur simple demande, via le système de gestion à distance. Le lecteur de codes-barres peut être désactivé via le panneau de commande ou l'interface utilisateur Web.

Si vous utilisez le lecteur de codes-barres, vous devez appliquer les étiquettes de codes-barres dans le logement approprié situé à l'avant de chaque cartouche. Les étiquettes doivent être conformes à la norme ANSI/AIM BC1 - 1995 Uniform Symbology Specification Code 39. Un jeu d'étiquettes de codes-barres est fourni avec l'autochargeur. Consultez le site www.dell.com pour de plus amples détails sur l'obtention d'étiquettes de codes-barres supplémentaires.

Vous trouverez ci-dessous les temps de démarrage approximatifs de l'autochargeur avec différentes configurations pour les magasins de cartouche de bande :

Magasin plein (avec média et étiquette de code-barres)	Lecteur de codes-barres	Temps de démarrage (min:sec)
Magasin de gauche uniquement	Activé	3:40
	Désactivé	1:40
Magasin de droite uniquement	Activé	3:40
	Désactivé	1:40
Les deux magasins	Activé	4:15
	Désactivé	1:40

Présentation du produit

Commandes du panneau avant

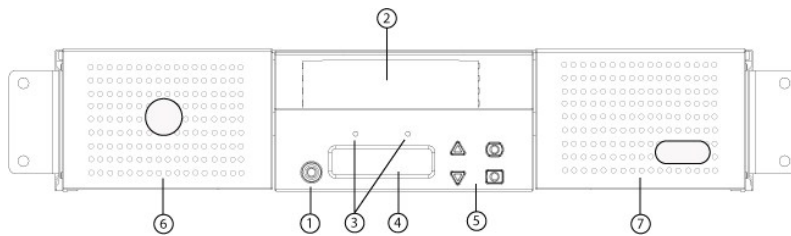

- 1 Interrupteur d'alimentation
- 2 Compartiment de média (fente de chargement)
- 3 Voyants DEL du panneau avant
- 4 Écran LCD du panneau avant
- 5 Touches de fonction
- 6 Magasin gauche
- 7 Magasin droit (ou vide)

Présentation du panneau arrière

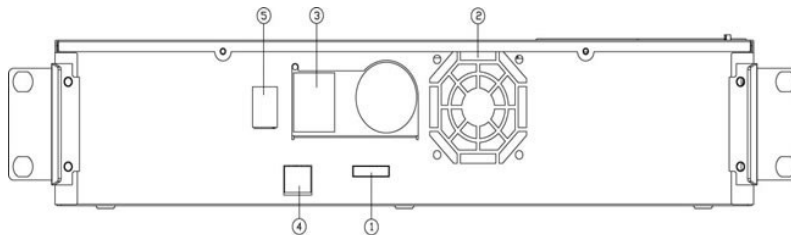

- 1 Connecteur SAS
- 2 Aération
- 3 Connecteur d'alimentation
- 4 Connecteur Ethernet
- 5 Interrupteur d'alimentation

REMARQUE : Pour enlever le capot, 26 vis et 6 boulons de rail doivent être retirés. Le capot devrait être retiré seulement par un prestataire de services agréé Dell.

Déballage de l'autochargeur

Avant de commencer, dégagez un bureau ou une table afin de pouvoir y déballer l'autochargeur. Vous devez aussi choisir un emplacement de rack 2U ouvert à proximité du serveur, pour accueillir l'autochargeur.

- ⚠ **AVIS :** Si la différence entre la température de la pièce dans laquelle vous travaillez et celle dans laquelle l'autochargeur a été expédié ou entreposé est supérieure à 15 °C, laissez l'autochargeur s'habituer à la température ambiante pendant au moins 24 heures avant d'ouvrir le carton d'emballage.

Déballer l'autochargeur et vérifiez qu'il n'a pas été endommagé pendant le transport en suivant cette procédure :

1. Dégagez une table ou un bureau afin de pouvoir y déballer l'autochargeur.
2. Vérifiez si le carton d'emballage est endommagé. En cas de dommage, signalez-le immédiatement à la société de transport.
3. Ouvrez le carton d'emballage et sortez le carton d'accessoires. Mettez le carton d'accessoires de côté pour le moment.
4. Soulevez l'autochargeur et le rembourrage du carton et placez-le sur la surface de travail, partie supérieure vers le haut. *Ne mettez pas l'autochargeur sur l'un des deux côtés.*
5. Retirez soigneusement les rembourrages de l'emballage situés à l'avant et à l'arrière de l'autochargeur. Puis, retirez la housse de l'autochargeur. *Conservez les matériaux d'emballage au cas où vous auriez besoin de déplacer ou d'expédier l'autochargeur.* Les illustrations figurant sur les volets du carton d'emballage indiquent l'emplacement approprié des matériaux d'emballage.

- ⚠ **AVIS :** Si le système commandé est un autochargeur à un seul magasin, veillez à retirer de la baie du magasin le rembourrage en plastique prévu pour le transport avant de brancher ou d'utiliser votre autochargeur. Insérez soit un magasin soit un magasin vide dans la baie. L'autochargeur ne fonctionnera pas si les deux baies ne sont pas occupées par un magasin ou un magasin vide.

Identification des composants du produit

Accessoires

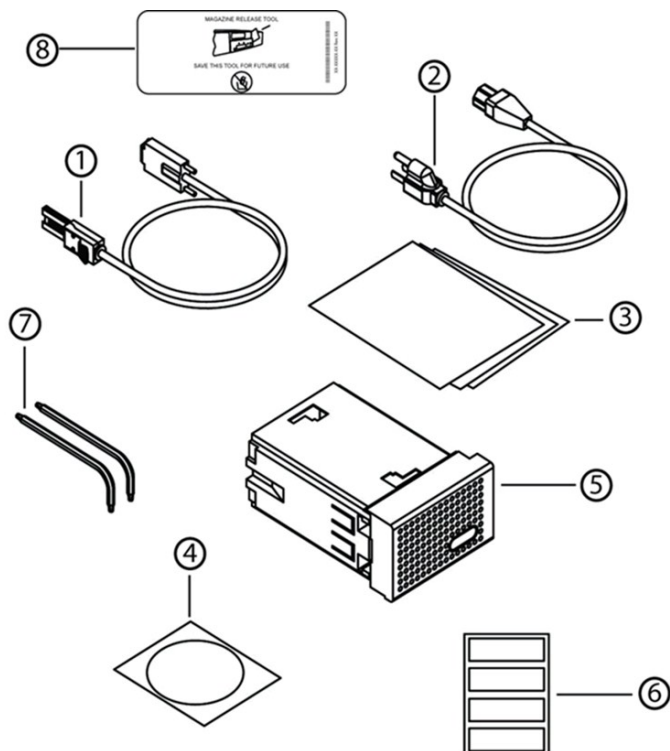

- 1 Câble SAS
- 2 Câble d'alimentation
- 3 Guide de démarrage rapide
- 4 CD (pilotes et documentation)
- 5 Un magasin vide (uniquement fourni avec une configuration à un seul magasin)
- 6 Étiquettes de codes-barres
- 7 Tournevis TORX L (T8 et T10)
- 8 Outil d'extraction de magasin en cas d'urgence

Raccord des câbles SAS, Ethernet et d'alimentation

Pour raccorder les câbles SAS, Ethernet et d'alimentation à l'autochargeur, procédez comme suit :

1. Arrêtez et mettez hors tension le serveur sélectionné. Éteignez tous les périphériques auxiliaires reliés, comme les imprimantes et autres.
2. Connectez une extrémité d'un câble Ethernet au panneau arrière de l'autochargeur.
3. Connectez l'autre extrémité du câble Ethernet à l'ordinateur hôte ou au réseau.
4. Connectez une extrémité du câble SAS (inclus dans le kit d'accessoires) au connecteur situé sur le panneau arrière de l'autochargeur.
5. Connectez l'autre extrémité du câble SAS au connecteur de l'adaptateur hôte SAS.

Si le câble SAS fourni ne correspond pas au connecteur situé sur votre adaptateur hôte SAS, soit votre adaptateur hôte SAS est incompatible, soit vous devez acheter un adaptateur de câble. Contactez votre représentant commercial Dell ou allez à l'adresse www.dell.com.

La figure suivante montre comment connecter les câbles SAS, Ethernet et d'alimentation :

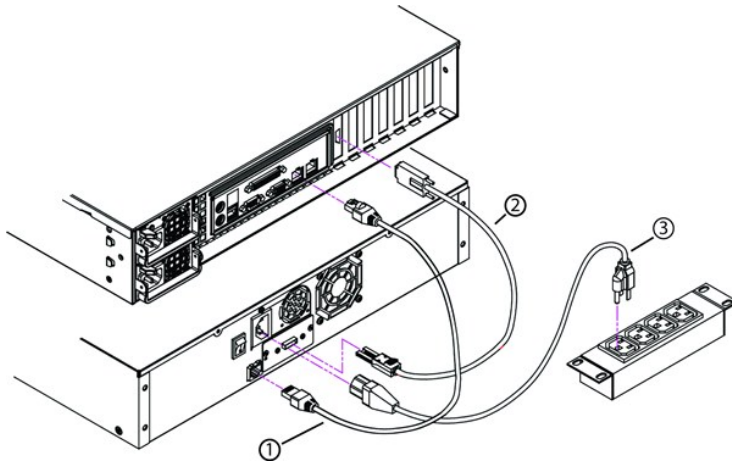

- 1 Câble Ethernet
- 2 Câble SAS
- 3 Câble d'alimentation

6. Raccordez le connecteur femelle du câble d'alimentation au connecteur d'alimentation situé sur le panneau arrière de l'autochargeur.
7. Branchez le câble d'alimentation dans la prise reliée à la terre la plus proche.
8. Branchez le serveur hôte ou le poste de travail et tous les périphériques reliés.
9. Allumez l'autochargeur en mettant l'interrupteur d'alimentation situé sur le panneau arrière en position ON (Marche). Allumez les autres périphériques que vous aviez éteints précédemment. Vérifiez l'écran LCD pour vous assurer que l'autochargeur est alimenté. Si ce n'est pas le cas, vérifiez les connexions électriques et votre source d'alimentation.

Pendant le test d'autodiagnostic, les deux voyants DEL s'allument brièvement, puis seul le voyant DEL de disponibilité/d'activité clignote. Une fois l'initialisation terminée, l'écran LCD affiche l'écran d'accueil.

10. Allumez le serveur.

Préparation de l'hôte et vérification de la connexion

Si nécessaire, installez un adaptateur hôte SAS, un logiciel et des pilotes compatibles. Consultez les manuels de l'ordinateur hôte et de l'adaptateur hôte SAS pour de plus amples détails. Suivez également les instructions suivantes :

- 1 Lorsque le serveur hôte est sous tension, installez le logiciel et/ou les pilotes compatibles avec l'autochargeur (voir « [Installation des pilotes de périphérique](#) »). Consultez le site support.dell.com pour obtenir des informations concernant la compatibilité logicielle. La plupart des logiciels de sauvegarde nécessitent un module supplémentaire pour communiquer avec la robotique de l'autochargeur.
- 1 Si le serveur hôte est raccordé à un réseau, vérifiez avec l'administrateur système avant toute mise hors tension.
- 1 Utilisez les procédures nécessaires pour prévenir les décharges électrostatiques. Utilisez des bracelets de mise à la terre et des tapis antistatiques lorsque vous manipulez des composants internes.
- 1 Assurez-vous que le serveur hôte a un logement pour extension ouvert.
- 1 Assurez-vous que votre application de sauvegarde prend en charge l'adaptateur hôte SAS.
- 1 Pour Microsoft® Windows Server® 2003, vérifiez la connexion entre l'autochargeur et l'hôte en allant à **Paramètres > Panneau de configuration > Système > Matériel > Gestionnaire de périphériques > Lecteur de bande** et/ou **Changeur de médias**. Pour de plus amples informations sur la procédure de vérification du raccord des périphériques SAS, consultez la documentation du système d'exploitation.
- 1 Pour Linux, vérifiez la connexion entre le lecteur de bande et l'hôte en allant à **Application > Outils système > Navigateur de matériel > Lecteurs de bande** sous RedHat Linux 4 et 5. **Changeur de médias** devrait apparaître sous **Application > Outils système > Navigateur de matériel > Périphériques système**. Vous pouvez aussi exécuter l'interpréteur de ligne de commande « sg3_map -x » disponible lorsque le progiciel sg3util est installé. Sg3_map vous donnera la liste des périphériques SCSI rattachés. Vous pouvez aussi exécuter l'interpréteur de ligne de commande « cat /proc/scsi/scsi » pour savoir quel périphérique SCSI est connecté à quelle interface SCSI. Pour de plus amples informations sur la procédure de vérification du raccord des périphériques SAS, consultez la documentation du système d'exploitation.

Installation des pilotes de périphérique

Deux pilotes de périphériques sont associés à l'autochargeur SAS Dell PowerVault 124T LTO4-120-1. Un pour l'autochargeur lui-même et un second pour le lecteur de bande SAS LTO4-120-1 au sein de l'autochargeur. Les mises à jour de ces pilotes sont disponibles sur support.dell.com

 **REMARQUE** : La plupart des applications de sauvegarde commerciales offrent toutes la prise en charge nécessaire aux pilotes de périphérique. Consultez le site Web de support technique de Dell à l'adresse support.dell.com pour la liste des applications de sauvegarde compatibles.

Activation de la prise en charge du numéro d'unité logique sous Linux

Pour vérifier la détection d'un lecteur de bande, les administrateurs doivent vérifier son entrée dans `in/proc/scsi/scsi`. Il est possible que les versions actuelles de Linux ne puissent pas analyser l'unité de stockage logique de chaque périphérique. Cela peut entraîner une absence d'identification ou d'affichage des périphériques PowerVault dans la sortie `/proc/scsi/scsi`. Les administrateurs peuvent suivre les instructions suivantes pour activer la prise en charge de ce type de périphériques.

1. Entrez `cat/proc/scsi/scsi`. La sortie sera la suivante :

```
Attached devices:
Host: scsi3 Channel: 00 Id: 00 Lun: 00
Vendor:   IBM Model: ULTRIUM 4   Rev: xxxx
Type:     Sequential-Access      ANSI SCSI revision: 04
```

2. Identifiez l'adaptateur hôte, le numéro du canal, le numéro d'identification cible et le premier numéro d'unité logique du périphérique à configurer. Dans cet exemple, Certance Ultrium 2 (lecteur du PowerVault 124T) est affiché à l'adresse ou sur la connexion 3 0 0 0, ce qui signifie adaptateur hôte 3, numéro de canal 0, numéro d'identification 0 et numéro d'unité logique 0. Le PowerVault 124T a toujours le lecteur de bande configuré sur le numéro d'unité logique 0 et le robot, sur le numéro d'unité logique 1.

3. Pour chaque numéro d'unité logique devant être découvert par Linux, éditez la commande suivante :

```
echo "scsi-add-single-device H C I L">/proc/scsi/scsi
```

H C I L fait référence à la connexion décrite à l'[étape 2](#). Ainsi, pour le robot configuré sur le numéro d'unité logique 1 du PowerVault 124T, tapez :

```
echo "scsi-add-single-device 3 0 0 1">/proc/scsi/scsi
```

La commande d'écho forcera une analyse de chaque périphérique sur la connexion donnée.

4. Entrez de nouveau `cat/proc/scsi/scsi` pour vérifier que tous les périphériques sont maintenant affichés. La sortie sera la suivante :

```
Attached devices:
Host: scsi3 Channel: 00 Id: 00 Lun: 00
Vendor:   IBM Model: ULTRIUM 4   Rev: xxxx
Type:     Sequential-Access      ANSI SCSI revision: 04
```

```
Attached devices:
Host: scsi3 Channel: 00 Id: 00 Lun: 01
Vendor:   DELL Model: PV-124T   Rev: Vxx
Type:     Sequential-Access      ANSI SCSI revision: 04
```

Les administrateurs doivent ajouter la commande d'écho aux scripts de démarrage de Linux car les informations sur les périphériques ne sont pas permanentes et doivent être créées à chaque démarrage du système. Exemple de fichier pouvant être utilisé pour enregistrer les commandes : `est/etc/rc.local`. Notez que la configuration de périphériques supplémentaires sur un serveur ou un réseau de stockage (SAN) peut entraîner une réorganisation des périphériques, ce qui force les administrateurs à modifier les commandes.

 **REMARQUE** : Cette procédure doit être exécutée à chaque démarrage du serveur. De même, si des services d'application de sauvegarde sont exécutés (par exemple, ils démarrent automatiquement au moment du chargement du système d'exploitation), ils doivent être désactivés puis réactivés après la procédure décrite ci-dessus.

L'autre façon d'activer la prise en charge des numéros d'unité logique est de recompiler le noyau et d'activer l'analyse des numéros d'unité logique sur le pilote du contrôleur, mais cela exige une connaissance approfondie de Linux, ce qui n'est pas traité ici. Cependant, cela permettra au serveur de toujours démarrer pour afficher le périphérique sans aucune procédure manuelle.

[Retour à la page du sommaire](#)

[Retour à la page du sommaire](#)

Introduction : Guide d'utilisation de l'autochargeur SAS Dell™ PowerVault™ 124T LTO4-120-1

Présentation générale

La sauvegarde des données est essentielle pour protéger les informations irremplaçables. La sauvegarde des données sur bande magnétique est une méthode facile et économique utilisée par beaucoup de PME. Cependant, la plupart des entreprises ont tellement de données qu'une simple bande de sauvegarde n'est pas suffisante ; les informations doivent être réparties sur les nombreuses bandes. Pour éviter de devoir constamment changer les bandes manuellement, plusieurs solutions de sauvegarde sur bande utilisent un autochargeur SAS (Serial Attached SCSI) PowerVault 124T LTO4-120-1.

Chaque autochargeur est un périphérique automate qui inclut un robot, un lecteur de bande et un ou deux magasins pour les cartouches de bande. L'application de l'utilisateur peut automatiquement charger et décharger des cartouches de bande en fonction des besoins de sauvegarde ou de récupération des données. Les autochargeurs SAS Dell PowerVault 124T LTO4-120-1 offrent une capacité compacte et élevée, ainsi qu'une méthode économique, simple et automatique de sauvegarde des données.

L'autochargeur SAS PowerVault 124T LTO4-120-1 contient un lecteur de bande SAS LTO4-120-1 et un ou deux magasins pouvant contenir jusqu'à huit cartouches chacun. L'utilisateur peut insérer une cartouche directement par le compartiment de média (fente de chargement) pouvant être protégée par mot de passe. À partir du compartiment de média (fente de chargement), l'utilisateur peut insérer la cartouche dans le lecteur de bande s'il n'y a pas déjà de cartouche dans le lecteur ou dans un logement de magasin s'il n'y a pas déjà de cartouche dans le logement.

Le panneau avant de l'autochargeur inclut un écran à cristaux liquides (LCD) et quatre touches de fonction. Un menu déroulant sur l'écran LCD permet à l'utilisateur d'obtenir des informations de l'autochargeur et d'entrer des commandes. Le panneau avant inclut aussi deux diodes électroluminescentes (DEL) indiquant les états de disponibilité et d'erreurs de l'autochargeur.

L'autochargeur SAS PowerVault 124T LTO4-120-1 se connecte au serveur hôte de l'utilisateur par une connexion SAS afin de permettre à l'hôte d'envoyer des données et des commandes automatiquement. L'unité peut aussi se connecter au système de gestion à distance via le port Ethernet, ce qui permet à l'utilisateur d'effectuer des fonctions administratives et de télécharger des mises à jour système.

L'autochargeur est compatible SCSI-3 et fonctionne comme un périphérique de stockage à un numéro d'identification SCSI et deux numéros d'unité logique et offre une capacité compressée de 25,6 téraoctets et un taux de transfert de données constant de 430 Go par heure (sans compression) ou jusqu'à 860 Go par heure avec compression (en supposant un taux de compression égal à 2:1).

L'autochargeur est compatible avec les systèmes d'exploitation les plus courants et les environnements prenant en charge une interface LVD SCSI Ultra ou SCSI Ultra mais exige une prise en charge directe par le système d'exploitation ou une application de sauvegarde compatible pour pouvoir tirer le meilleur parti de ses nombreuses fonctionnalités, y compris le cryptage matériel du lecteur.

[Retour à la page du sommaire](#)

[Retour à la page du sommaire](#)

Utilisation de l'autochargeur : Guide d'utilisation de l'autochargeur SAS Dell™ PowerVault™ 124T LTO4-120-1

- [Fonctionnalités du panneau de commande](#)
- [Utilisation des cartouches](#)
- [Utilisation de magasins et de magasins vides](#)
- [Affichage des informations relatives à l'état](#)
- [Réalisation d'un inventaire](#)
- [Compression des données](#)

Fonctionnalités du panneau de commande

REMARQUE : Si la sécurité est activée et que vous essayez d'exécuter une commande sans saisir de mot de passe, l'écran Enter Password (Saisir le mot de passe) s'affiche jusqu'à ce que vous saisissez un mot de passe. Une fois le mot de passe saisi, l'autochargeur vous renvoie à l'écran sur lequel vous étiez avant de saisir le mot de passe.

Le panneau de commande se compose de deux voyants DEL, de cinq boutons et d'un écran LCD à 2 lignes par 16 caractères. Le panneau de commandes fournit tout ce dont vous avez besoin pour surveiller l'état de l'autochargeur et contrôler toutes ses fonctions.

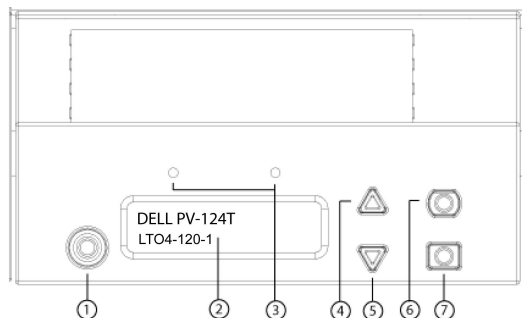

- 1 Interrupteur d'alimentation
- 2 Écran LCD du panneau avant
- 3 Voyants DEL du panneau avant
- 4 Bouton de défilement vers le haut
- 5 Bouton de défilement vers le bas
- 6 Échapper
- 7 Entrée

Toutes les fonctionnalités accessibles à partir du menu déroulant peuvent être protégées par mot de passe. Deux niveaux de sécurité sont intégrés au menu. La sécurité de niveau inférieur correspond au niveau opérateur et la sécurité de niveau supérieur correspond au niveau administrateur. Il y a des mots de passe différents pour chaque niveau.

Le mot de passe administrateur permet d'accéder à toutes les fonctionnalités disponibles. Le mot de passe opérateur permet d'accéder à toutes les fonctionnalités des sous-menus **Command** (Commande) et **Status** (État).

Saisie de mots de passe

De nombreuses fonctions de l'autochargeur peuvent être protégées par mot de passe pour garantir l'intégrité des données. Pour accéder aux éléments de menu nécessaires pour exécuter ces fonctions, vous devez d'abord entrer votre mot de passe (voir « [Configuration des mots de passe](#) »). Tous les mots de passe comportent six chiffres numériques. Ces mots de passe sont spécifiques au panneau avant et sont différents de ceux du système de gestion à distance.

Quand vous entrez un mot de passe, toutes les fonctionnalités protégées par mot de passe sont disponibles jusqu'à ce que vous vous déconnectiez (voir « [Fermeture de session](#) »). Si vous n'utilisez pas le panneau avant pendant un certain temps, l'écran principal réapparaît sur l'écran LCD. Quand l'écran principal réapparaît, l'autochargeur vous a automatiquement déconnecté. Vous devrez ressaisir votre mot de passe pour accéder aux fonctionnalités du menu.

Fermeture de session

Pour vous déconnecter de l'autochargeur :

1. Dans le menu principal, allez à **Commands** (Commandes), puis appuyez sur **Enter** (Entrée).
2. Dans le sous-menu **Commands** (Commandes), allez à **Log Out** (Fermer la session), puis appuyez sur **Enter** (Entrée). *Session Complete* (Session terminée) apparaît à l'écran LCD.

 **REMARQUE** : Vous pouvez aussi appuyer sur **Escape (Échapper)** pour fermer une session. Appuyez sur **Escape (Échapper)** jusqu'à ce que l'écran principal apparaisse.

Utilisation des cartouches

Lorsque vous installez l'autochargeur pour la première fois, vous insérez vos cartouches dans les magasins (voir « [Commande manuelle du magasin](#) ») et ensuite, vous chargez les magasins dans l'autochargeur. Néanmoins, vous pouvez insérer et éjecter des cartouches individuellement à l'aide du compartiment de média (fente de chargement) ou vous pouvez éjecter un magasin, charger et décharger manuellement des cartouches, puis charger à nouveau le magasin dans l'autochargeur. L'autochargeur détecte automatiquement la présence d'une cartouche dans la fente de magasin.

 **REMARQUE** : Dans le menu du panneau avant, chaque fois que vous voyez **Enter (Entrée)** ou **Eject (Éjecter)**, cela signifie que la bande entre et sort de l'autochargeur par le compartiment de média (fente de chargement). Chaque fois que vous voyez **Load (Charger)** ou **Unload (Décharger)**, cela signifie que la bande est chargée ou déchargée du lecteur de bande.

Si vous essayez d'effectuer une opération non autorisée, l'autochargeur refuse de l'exécuter. Par exemple, si vous essayez de charger une cartouche par la fente de chargement de média (fente de chargement) dans le lecteur mais que celui-ci contient déjà une cartouche, le compartiment de média (fente de chargement) ne se déverrouille pas et affiche un message d'erreur. Si vous essayez de décharger une cartouche du lecteur pendant que l'autochargeur écrit sur la bande, la commande n'est pas exécutée tant que la commande d'écriture n'est pas terminée.

Insertion d'une seule cartouche

Lorsque vous voulez charger une seule cartouche dans l'autochargeur, vous pouvez utiliser le compartiment de média (fente de chargement). Néanmoins, si l'option de sécurité est activée, vous devez entrer un mot de passe valide pour déverrouiller le compartiment de média (fente de chargement) avant de pouvoir charger une cartouche. Lorsque vous insérez une cartouche dans le compartiment de média (fente de chargement), vous pouvez la charger dans le lecteur de bande ou la stocker dans un magasin.

Pour insérer une cartouche dans le lecteur de bande :

1. Dans le menu principal, allez à **Commands (Commandes)**, puis appuyez sur **Enter (Entrée)**.
2. Dans le sous-menu **Commands (Commandes)**, allez à **Enter-Mailslot (Entrée dans la fente de chargement)**, puis appuyez sur **Enter (Entrée)**.
3. Dans le sous-menu **Enter-Mailslot (Entrée dans la fente de chargement)** sélectionnez **To Drive (Vers le lecteur)** puis cliquez sur **Enter (Entrée)**.

 **REMARQUE** : Une fois que **Insert Tape, Push Until Prompted (Insérer la bande, enfoncer jusqu'à ce qu'une invite s'affiche)** apparaît sur l'écran LCD, vous disposez d'un délai de 40 secondes pour charger une cartouche dans le compartiment de média (fente de chargement) avant qu'il ne se reverrouille et que le message « **User Aborted (Abandon par l'utilisateur)** » s'affiche sur le panneau de commande.

 **REMARQUE** : Pour l'autochargeur PowerVault 124T, enfoncez la cartouche jusqu'à ce que vous sentiez une certaine résistance. La cartouche est enfoncée jusqu'à environ 5 centimètres à l'intérieur du compartiment de média (fente de chargement) et seul le bout de la cartouche sera visible dans le compartiment de média (fente de chargement).

4. Lorsque vous avez inséré la cartouche, le message d'invite **Enter to Continue (Appuyez sur Entrée pour continuer)** apparaît. Vous disposez d'un délai de 5 secondes pour appuyer sur **Enter (Entrer)** avant que l'autochargeur ne charge automatiquement la cartouche.

 **REMARQUE** : Si la fonction d'insertion de la cartouche échoue, la cartouche est éjectée et vous devez exécuter à nouveau les étapes 3 et 4. Le message d'erreur « **Missed Tape (Bande manquée)** » s'affiche sur le panneau de commande.

Pour insérer une cartouche dans un logement de magasin :

1. Dans le menu principal, allez à **Commands (Commandes)**, puis appuyez sur **Enter (Entrée)**.
2. Dans le sous-menu **Commands (Commandes)**, allez à **Enter-Mailslot (Entrée dans la fente de chargement)**, puis appuyez sur **Enter (Entrée)**.
3. Dans le sous-menu **Enter-Mailslot (Entrée dans la fente de chargement)** sélectionnez **To Location (Vers l'emplacement)** puis cliquez sur **Enter (Entrée)**.

Faites défiler les logements de magasin jusqu'à ce que vous trouviez le logement approprié. Les logements qui sont occupés par une cartouche de données sont indiqués par un astérisque (*). Un logement alloué et occupé par une cartouche de nettoyage sera indiqué par le symbole @. Un logement vide alloué à une cartouche de nettoyage sera indiqué par un point d'exclamation (!).

4. Sélectionnez le logement dans lequel vous voulez stocker la cartouche, puis appuyez sur **Enter (Entrée)**.

Lorsque **Load cartridge (Charger la cartouche)** apparaît à l'écran LCD, vous avez 40 secondes pour insérer une cartouche dans le compartiment de média (fente de chargement) avant qu'il ne se reverrouille. L'autochargeur charge automatiquement la cartouche dans le logement sélectionné.

 **REMARQUE** : Si la fonction de chargement de la cartouche échoue, la cartouche est éjectée et vous devez exécuter à nouveau les étapes 3 et 4.

5. Lorsque vous avez inséré la cartouche, le message d'invite **Enter to Continue (Appuyez sur Entrée pour continuer)** apparaît. Vous disposez d'un délai de 20 secondes pour appuyer sur **Enter (Entrer)** avant que l'autochargeur ne charge automatiquement la cartouche.

Déplacement d'une seule cartouche

Vous pouvez facilement déplacer une seule cartouche d'un emplacement à un autre à l'intérieur de l'autochargeur.

1. Dans le menu principal, allez à **Commands (Commandes)**, puis appuyez sur **Enter (Entrée)**.
2. Dans le sous-menu **Commands (Commandes)**, allez à **Move (Déplacer)**, puis appuyez sur **Enter (Entrée)**.

L'écran **Move (Déplacer)** apparaît sous **From: (De :)**. Sélectionnez l'emplacement actuel de la cartouche que vous voulez déplacer. Les logements qui

sont occupés par une cartouche de données sont indiqués par un astérisque (*).

3. À partir de **To: (De :)**, sélectionnez l'emplacement vers lequel vous voulez déplacer la cartouche. Les logements qui sont occupés par une cartouche de données sont indiqués par un astérisque (*). Appuyez sur **Enter (Entrée)**.
4. Appuyez sur **Enter (Entrée)**.
 - o Si vous sélectionnez un emplacement vide, **No Source Tape (Aucune bande source)** apparaît à l'écran LCD. Sélectionnez un autre emplacement.
 - o Si vous sélectionnez un emplacement qui est déjà occupé, **Destination Full (Destination pleine)** apparaît à l'écran LCD. Sélectionnez un autre emplacement.

Éjection d'une seule cartouche

Lorsque vous voulez enlever une seule cartouche de l'autochargeur, vous pouvez spécifier la cartouche en question en fonction de son code-barres ou emplacement ou sélectionner la cartouche qui se trouve actuellement dans le lecteur de bande.

Pour éjecter une cartouche en fonction de son code-barres :

 **REMARQUE** : Cette fonction est seulement autorisée si le lecteur de codes-barres est activé.

1. Dans le menu principal, allez à **Commands (Commandes)**, puis appuyez sur **Enter (Entrée)**.
2. Dans le sous-menu **Commands (Commandes)**, allez à **Eject (Éjecter)**, puis appuyez sur **Enter (Entrée)**.
3. Dans le sous-menu **Eject (Éjecter)**, sélectionnez **Tape (Bande)** → **Mailslot (Fente de chargement)**, puis appuyez sur **Enter (Entrée)**.
4. Sélectionnez **By Barcode (Par code-barres)**.

Une étiquette de code-barres apparaît.

5. Sélectionnez l'étiquette qui correspond à la cartouche que vous voulez éjecter. Appuyez sur **Enter (Entrée)**.

Pour éjecter une cartouche en fonction de son emplacement :

1. Dans le menu principal, allez à **Commands (Commandes)**, puis appuyez sur **Enter (Entrée)**.
2. Dans le sous-menu **Commands (Commandes)**, allez à **Eject (Éjecter)**, puis appuyez sur **Enter (Entrée)**.
3. Dans le sous-menu **Eject (Éjecter)**, sélectionnez **Tape (Bande)** → **Mailslot (Fente de chargement)**, puis appuyez sur **Enter (Entrée)**.
4. Sélectionnez **By Location (Par emplacement)**.

Les logements qui sont occupés par une cartouche de données sont indiqués par un astérisque (*). Un logement alloué et occupé par une cartouche de nettoyage sera indiqué par le symbole @. Un logement vide alloué à une cartouche de nettoyage sera indiqué par un point d'exclamation (!). Sélectionnez le logement contenant la cartouche que vous souhaitez éjecter.

5. Appuyez sur **Enter (Entrée)**.

Le cartouche désirée est éjectée du compartiment de média (fente de chargement).

Pour éjecter une cartouche du lecteur de bande :

1. Dans le menu principal, allez à **Commands (Commandes)**, puis appuyez sur **Enter (Entrée)**.
2. Dans le sous-menu **Commands (Commandes)**, allez à **Eject (Éjecter)**, puis appuyez sur **Enter (Entrée)**.
3. Dans le sous-menu **Eject (Éjecter)**, sélectionnez **Tape (Bande)** → **Mailslot (Fente de chargement)**, puis appuyez sur **Enter (Entrée)**.
4. Allez à **From Drive (Du lecteur)**, puis appuyez sur **Enter (Entrée)**.

Le cartouche désirée est éjectée du compartiment de média (fente de chargement).

Utilisation de magasins et de magasins vides

Intérieur d'un magasin

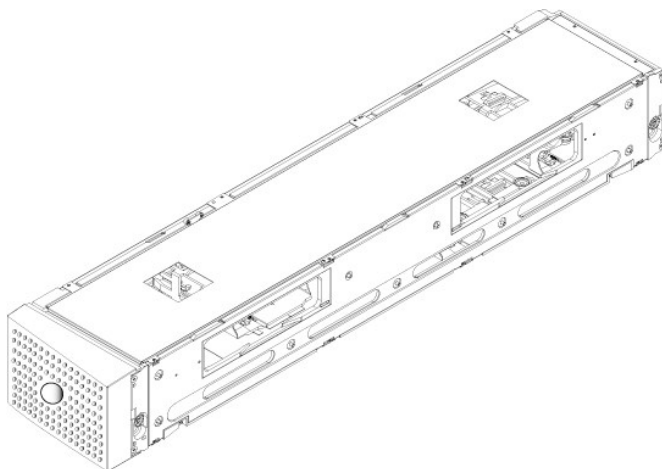

Extérieur d'un magasin

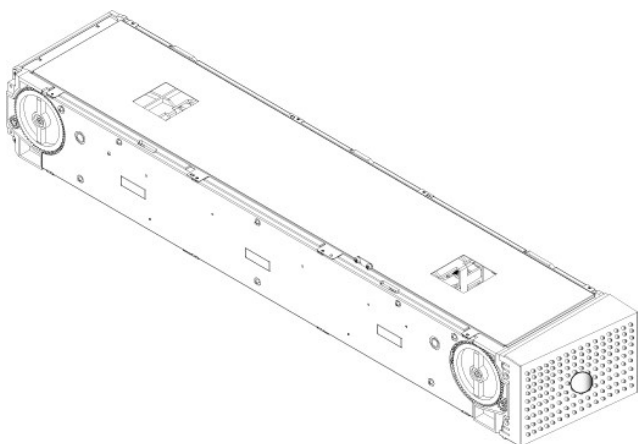

L'autochargeur ne s'exécutera que si les deux baies de magasin sont correctement occupées par un magasin ou un magasin vide. Une des manières utilisées pour fermer les ouvertures consiste à utiliser deux magasins. Si vous utilisez seulement un magasin, vous devez alors remplir l'autre ouverture de magasin avec un magasin vide pour que l'unité devienne opérationnelle.

REMARQUE : Les magasins ne sont pas interchangeables entre les types de lecteur. Commandez les numéros de référence appropriés lorsque vous remplacez ces éléments.

Éjection d'un magasin

Lorsque vous voulez retirer plusieurs cartouches en même temps, éjectez d'abord le ou les magasins.

Pour éjecter un magasin :

1. Dans le menu principal, allez à **Commands (Commandes)**, puis appuyez sur **Enter (Entrée)**.
2. Dans le sous-menu **Commands (Commandes)**, allez à **Eject (Éjecter)**, puis appuyez sur **Enter (Entrée)**.
3. Dans le sous-menu **Eject (Éjecter)**, sélectionnez **Right Magazine (Magasin droit)** ou **Left Magazine (Magasin gauche)**, puis appuyez sur **Enter (Entrée)**.

Vous entendrez alors un signal sonore distinct lorsque le magasin approprié est éjecté de l'autochargeur. *Left magazine has been ejected (Le magasin gauche a été éjecté)* OU *Right magazine has been ejected (Le magasin droit a été éjecté)* apparaît à l'écran LCD.

AVIS : Pour éviter tout dommage de l'autochargeur ou du magasin, retirez le magasin de l'autochargeur avec les deux mains, en soutenant le magasin sur toute sa longueur.

4. Prenez le magasin par la poignée avec une main et sortez-le en le faisant glisser, en le soutenant par en-dessous avec l'autre main.

REMARQUE : Lorsque que vous avez éjecté un magasin, vous devez complètement le retirer ou le réinstaller avant d'éteindre l'autochargeur. Avant de réinsérer un magasin dans l'autochargeur, tournez manuellement l'une des molettes blanches situées à chaque extrémité du magasin. Si elles bougent librement, les cartouches sont correctement installées. Le cas échéant, vérifiez les cartouches, puis retirez-les et remplacez-les, si nécessaire.

Lorsque vous envoyez une commande de **chargement/déchargement** à partir du logiciel, le système éjecte automatiquement le magasin approprié. Pour retirer le magasin gauche en utilisant la commande de **chargement/déchargement**, vous devez :

1. Retirer le magasin droit.
2. Remplacer le magasin droit par un magasin vide.
3. Envoyer à nouveau la commande de **chargement/déchargement**. Le système éjecte alors le magasin gauche.
4. Si vous voulez qu'un magasin soit placé dans la baie appropriée, remplacez le magasin vide dans la baie de droite par un magasin de cartouche.

Installation d'un magasin

Pour installer un magasin dans l'autochargeur, procédez comme suit :

1. Prenez le magasin par la poignée avec une main et soutenez-le par le bas avec l'autre main.
2. Faites glisser le magasin dans la baie de magasin jusqu'à ce que vous entendiez un déclic.

Assurez-vous d'avoir correctement positionné le magasin. Il doit glisser facilement dans la baie de magasin. En cas de résistance, vérifiez l'orientation du magasin.

Le magasin est correctement installé lorsque vous sentez qu'il s'emboîte et que l'avant frôle le panneau avant. Left Mag Inserted (Magasin gauche inséré) OU Right Mag Inserted (Magasin droit inséré) apparaît à l'écran LCD. L'autochargeur effectue automatiquement un inventaire.

- ⚠ **AVIS :** Veillez à ne pas tourner le bouton situé sur le côté du magasin lorsque le magasin est partiellement inséré dans l'autochargeur. Ceci pourrait endommager le magasin ou l'autochargeur.

Commande manuelle du magasin

Deux molettes blanches se trouvent à chaque extrémité du magasin. Vous pouvez déplacer les logements dans le magasin en tournant ces deux molettes blanches dans l'une ou l'autre direction et en alignant un logement sur l'une des deux ouvertures.

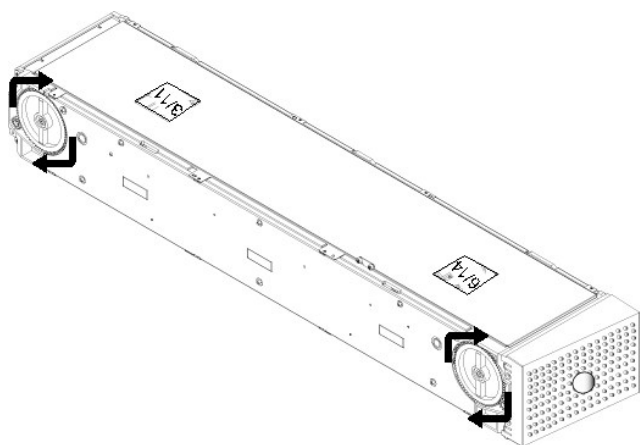

Ne faites pas tourner le magasin en insérant votre main et en poussant les supports de la cartouche. Vous pouvez utiliser les ouvertures dans le magasin pour charger et décharger des cartouches des huit logements de chaque magasin.

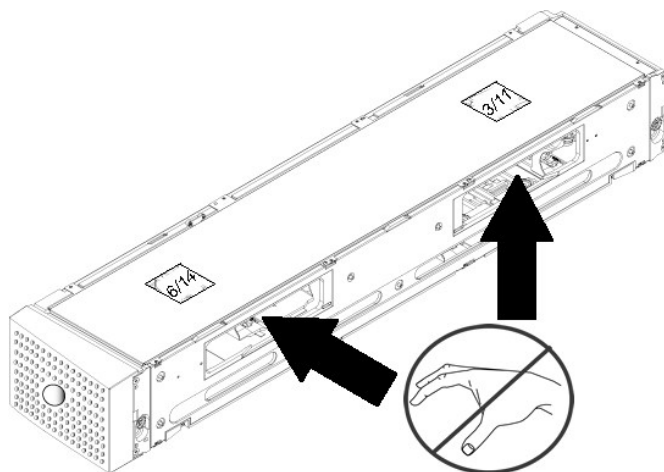

 **AVIS** : Il est recommandé de retirer complètement le magasin pour charger et décharger les cartouches. Si le magasin n'est pas complètement retiré, ne le faites pas pivoter.

Pour identifier un logement :

Chaque logement a un numéro d'identification qui est visible lorsque les logements sont dans la section supérieure du magasin. Lorsque le magasin est retiré de l'autochargeur, vous pouvez voir la marque d'identification sur la partie supérieure du magasin à travers l'une des deux ouvertures situées sur la surface supérieure du magasin. Chaque support de magasin est étiqueté 1/9, 2/10, 3/11, etc. Les nombres inférieurs compris entre 1 et 8 font référence au magasin gauche. Les nombres plus élevés compris entre 9 et 16 font référence au magasin droit, si le magasin droit en option est installé.

Pour charger des cartouches dans un magasin complètement éjecté :

1. Pour charger des cartouches dans le magasin, centrez un logement dans une des ouvertures situées sur le côté du magasin.
2. Orientez correctement la cartouche, la bande vers le haut et l'étiquette de code-barres vers l'extérieur.

 **REMARQUE** : Chaque logement est équipé d'une fonction de verrouillage qui n'autorise l'insertion complète de la cartouche que d'une seule manière. Assurez-vous qu'aucune étiquette n'adhère à la cartouche à n'importe quel endroit autre que la zone d'étiquetage désignée.

3. Insérez complètement la cartouche dans le logement.

En poussant la cartouche dans le logement, vous sentirez une petite résistance (détente) jusqu'à ce que la cartouche soit correctement verrouillée dans le logement. Toute progression vers l'avant est bloquée lorsque la cartouche est complètement insérée.

Vous pouvez retirer la cartouche de la même manière que vous l'avez insérée. Utilisez les molettes blanches pour centrer les logements désirés dans les ouvertures situées sur le côté du magasin. Ne faites pas tourner le magasin en insérant votre main et en poussant les supports de la cartouche. À l'aide de votre pouce et index, retirez la cartouche. Vous sentirez une petite résistance, mais continuez à tirer la cartouche jusqu'à ce qu'elle soit sortie.

Réalisation d'un inventaire

L'autochargeur effectue automatiquement un inventaire chaque fois que vous le remettez sous tension ou que vous insérez un magasin. Un inventaire vérifie chaque logement de magasin, le lecteur, le sélecteur et le compartiment de média (fente de chargement) afin de déterminer si une cartouche est présente. Si tel est le cas, il lit aussi l'étiquette de code-barres, si disponible. Si vous voulez effectuer un inventaire en dehors de ces cas précis, vous pouvez le faire manuellement.

Vous trouverez ci-dessous les temps de démarrage approximatifs de l'autochargeur avec différentes configurations pour les magasins de cartouche de bande :

Magasin plein (avec média et étiquette de code-barres)	Lecteur de codes-barres	Temps de démarrage (min:sec)
Magasin de gauche uniquement	Activé	3:40
	Désactivé	1:40
Magasin de droite uniquement	Activé	3:40
	Désactivé	1:40
Les deux magasins	Activé	4:15
	Désactivé	1:40

 **REMARQUE** : Aucune étiquette de code-barres ne peut être lue si une bande est présente dans le sélecteur.

Pour effectuer un inventaire manuellement :

1. Dans le menu principal, allez à **Commands (Commandes)**, puis appuyez sur **Enter (Entrée)**.
2. Dans le sous-menu **Commands (Commandes)**, allez à **Inventory (Inventaire)**, puis appuyez sur **Enter (Entrée)**. L'autochargeur lit les codes-barres de toutes les cartouches présentes.

Affichage des informations relatives à l'état

Dans le menu déroulant de l'écran LCD, vous pouvez consulter l'état de l'autochargeur, la version du micrologiciel, l'état des éléments, l'état du lecteur de bande, la version du lecteur de bande et les informations Ethernet.

Affichage de l'état de l'autochargeur SAS PowerVault 124T LTO4-120-1

L'état de l'autochargeur indique si un magasin est installé ou pas, l'état de la connexion SAS, l'état de la connexion Ethernet et si un lecteur de codes-barres est activé ou non.

Pour consulter l'état de l'autochargeur :

1. Dans le menu principal, allez à **Status (État)**, puis appuyez sur **Enter (Entrée)**.
2. Dans le sous-menu **Status (État)**, allez à **Autoloader (Autochargeur)**, puis appuyez sur **Enter (Entrée)**.
3. Dans le sous-menu **Autoloader (Autochargeur)**, allez à **Status (État)**, puis appuyez sur **Enter (Entrée)**. Une liste de messages semblables aux messages ci-dessous apparaît :

Magasins

L = * Un astérisque indique que le magasin gauche est présent.

R = * Un astérisque indique que le magasin droit est présent.

Lecteur CB

Oui Lecteur de codes-barres activé

Non Lecteur de codes-barres désactivé

Affichage de la version de micrologiciel

Pour connaître la version de micrologiciel actuelle, procédez comme suit :

1. Dans le menu principal, allez à **Status (État)**, puis appuyez sur **Enter (Entrée)**.
2. Dans le sous-menu **Status (État)**, allez à **Autoloader (Autochargeur)**, puis appuyez sur **Enter (Entrée)**.
3. Dans le sous-menu **Autoloader (Autochargeur)**, allez à **Version**, puis appuyez sur **Enter (Entrée)**.

Une liste de messages apparaît à l'écran LCD. La version de micrologiciel est indiquée au format `Firmware: VX>XX (Micrologiciel : VX.XX)` où `x.xx` est la version de micrologiciel actuellement installée.

Micrologiciel Le numéro indique la version du micrologiciel.

EDC Le numéro indique le code de correction d'erreur qui a été généré lorsque le micrologiciel a été installé. L'autochargeur utilise ce numéro pour vérifier que le micrologiciel et la mémoire contenant le micrologiciel sont appropriés.

Version de matériel Le numéro indique la version de matériel.

Version d'automate Le numéro indique la version mécanique.

Affichage de l'état des éléments

L'état des éléments signale l'état des logements de magasin. L'état indique si un logement contient une cartouche ou non et quel logement est désigné comme logement de la cartouche de nettoyage. Pour consulter l'état d'un élément :

1. Dans le menu principal, allez à **Status (État)**, puis appuyez sur **Enter (Entrée)**.
2. Dans le sous-menu **Status (État)**, allez à **Autoloader (Autochargeur)**, puis appuyez sur **Enter (Entrée)**.
3. Dans le sous-menu **Autoloader (Autochargeur)**, allez à **Element Status (État des éléments)**, puis appuyez sur **Enter (Entrée)**.
4. Faites défiler les options pour afficher l'état du lecteur, de la fente de chargement et du sélecteur. Sélectionnez **Enter (Entrée)** lorsque l'invite vous le demande pour afficher l'état du magasin.

Vous pouvez parcourir chacun des logements. Les logements qui sont occupés par une cartouche de données sont indiqués par un astérisque (*). Si un logement alloué à une cartouche de nettoyage est occupé, il est indiqué par le symbole @. Si un logement alloué à une cartouche de nettoyage est vide, il est indiqué par un point d'exclamation (!).

5. Sélectionnez le logement contenant la cartouche dont vous voulez voir l'étiquette ou la cartouche que vous voulez déplacer, puis appuyez sur **Enter (Entrée)**.

L'écran **Element Status (État des éléments)** apparaît affichant l'étiquette de code-barres de la cartouche.

Affichage de l'état du lecteur de bande

Pour afficher l'état du lecteur de bande, procédez comme suit :

1. Dans le menu principal, allez à **Status (État)**, puis appuyez sur **Enter (Entrée)**.
2. Dans le sous-menu **Status (État)**, allez à **Drive (Lecteur)**, puis appuyez sur **Enter (Entrée)**.
3. Dans le sous-menu **Drive (Lecteur)**, allez à **Status (État)**, puis appuyez sur **Enter (Entrée)**.

Une liste de messages apparaît. Ces messages peuvent inclure :

Compression Indique si la compression du lecteur de bande est activée ou désactivée.

Lecteur de bande Indique si une bande est présente dans le lecteur ou non.

 **REMARQUE :** Le lecteur de bande SAS LTO4-120-1 peut compresser des données afin d'écrire plus de données sur la même quantité de bande. La compression augmente aussi les performances des transferts de données. La compression des données dépend du lecteur, et ne peut pas être configurée à partir du panneau avant ou du système de gestion à distance. Votre application de sauvegarde peut aussi avoir des informations sur la compression.

L'écran du panneau avant indique si la compression des données est activée ou désactivée. Toutes les données ne sont pas compressibles et les performances varient considérablement en fonction du type de données sauvegardées.

Affichage de la version du lecteur de bande

Pour afficher la version du lecteur de bande, procédez comme suit :

1. Dans le menu principal, allez à **Status (État)**, puis appuyez sur **Enter (Entrée)**.
2. Dans le sous-menu **Status (État)**, allez à **Drive (Lecteur)**, puis appuyez sur **Enter (Entrée)**.
3. Dans le sous-menu **Drive (Lecteur)**, allez à **Version**, puis appuyez sur **Enter (Entrée)**.

Une liste de messages apparaît. Ces messages peuvent inclure :

Type de produit	Indique le type de lecteur installé.
Version	Indique la version de micrologiciel du lecteur.

Affichage des informations Ethernet

Pour voir les informations Ethernet, suivez la procédure suivante (voir aussi « [Annexe concernant IPv6](#) »).

1. Dans le menu principal, allez à **Status (État)**, puis appuyez sur **Enter (Entrée)**.
2. Dans le sous-menu **Status (État)**, allez à **Ethernet**, puis appuyez sur **Enter (Entrée)**.

Une liste de messages apparaît. Ces messages peuvent inclure :

Adresse MAC	Indique l'identificateur de réseau unique associé à l'autochargeur.
Adresse IP	Indique l'adresse IP statique ou l'adresse IP dynamique attribuée. Le texte DHCP s'affiche dans ce cas-là.
Réseau	Indique si l'autochargeur est raccordé au réseau ou non et à quelle vitesse.

[Retour à la page du sommaire](#)

[Retour à la page du sommaire](#)

Système de gestion à distance : Guide d'utilisation de l'autochargeur SAS Dell™ PowerVault™ 124T LTO4-120-1

- [Présentation du système de gestion à distance](#)
 - [Page Configuration](#)
 - [Page Firmware \(Micrologiciel\)](#)
 - [Page Error Log and Diagnostics \(Journaux d'erreurs et diagnostics\)](#)
 - [Page Library Operations \(Opérations de bibliothèque\)](#)
-

Présentation du système de gestion à distance

Votre autochargeur SAS Dell PowerVault 124T LTO4-120-1 comprend une interface Ethernet permettant une administration à distance. L'interface, appelée système de gestion à distance, inclut un serveur Web qui fournit une interface utilisateur graphique basée sur le langage HTML pour une plus grande facilité d'utilisation.

Le système de gestion à distance exécute un grand nombre des fonctions de l'interface du panneau avant. Ces fonctions incluent le déplacement des bandes, les options d'opérations système, les options de mise en réseau, les options de sécurité, l'exécution de tests de diagnostic et de mises à jour système.

 **REMARQUE** : Utilisez uniquement les commandes de **diagnostic** lorsque l'autochargeur est en veille et indisponible pour héberger les applications de sauvegarde/restauration. Si une commande de **diagnostic** est envoyée pendant le fonctionnement d'un lecteur ou d'un autochargeur, l'unité répondra qu'elle est occupée. Cependant, si une commande de **diagnostic** est envoyée puis qu'une tâche de sauvegarde ou de restauration est exécutée, il est possible que cette tâche échoue.

 **REMARQUE** : Pour vous déconnecter du système, vous devez fermer votre navigateur.

Nom d'utilisateur et mot de passe par défaut

Le nom d'utilisateur par défaut du système de gestion à distance est **admin**. Le mot de passe par défaut est **password**.

Le nom d'utilisateur et le mot de passe sont sensibles à la casse et doivent être saisis en minuscules. Le nom d'utilisateur et le mot de passe par défaut sont valides si aucun nom d'utilisateur n'a été configuré.

Ouverture du système de gestion à distance

Le système de gestion à distance est doté d'une interface HTML, ce qui signifie que vous utilisez un navigateur pour l'ouvrir. Les navigateurs Web suivants sont pris en charge :

- 1 Pour Microsoft® Windows® : Microsoft Internet Explorer 5.5 ou version ultérieure
- 1 Pour Microsoft Windows Server® 2003 : Microsoft Internet Explorer 6.0 ou version ultérieure (avec les derniers correctifs de sécurité)
- 1 Pour Redhat® 2.1 : Mozilla™ 1.4.2
- 1 Firefox™ 1.0

Si la sécurité est activée, vous avez besoin d'un mot de passe pour accéder à la page **Library Operations (Opérations de bibliothèque)** et d'un mot de passe administrateur pour accéder aux pages **Configuration**, **Error Logs and Diagnostics (Journaux d'erreurs et diagnostics)** et **Firmware (Micrologiciel)**.

Si vous utilisez le système de gestion à distance avec Microsoft Internet Explorer, assurez-vous d'activer l'option **Autoriser META ACTUALISATION**. Dans la version 6.0 d'Internet Explorer, cette fonctionnalité s'exécute en sélectionnant le menu **Outils > Options Internet** qui figure dans l'onglet **Sécurité**.

L'utilisation de toutes les fonctionnalités des pages Web du système de gestion à distance requiert l'activation du script Java dans le navigateur Web de l'utilisateur.

Pour ouvrir le système de gestion à distance :

1. De votre ordinateur, ouvrez votre navigateur Web.
2. Dans le champ d'adresse du navigateur, entrez l'adresse IP (voir aussi « [Annexe concernant IPv6](#) ») de votre autochargeur (voir « [Affichage des informations Ethernet](#) »).

La page d'accueil apparaît dans votre fenêtre de navigateur.

Affichage des informations relatives à l'état

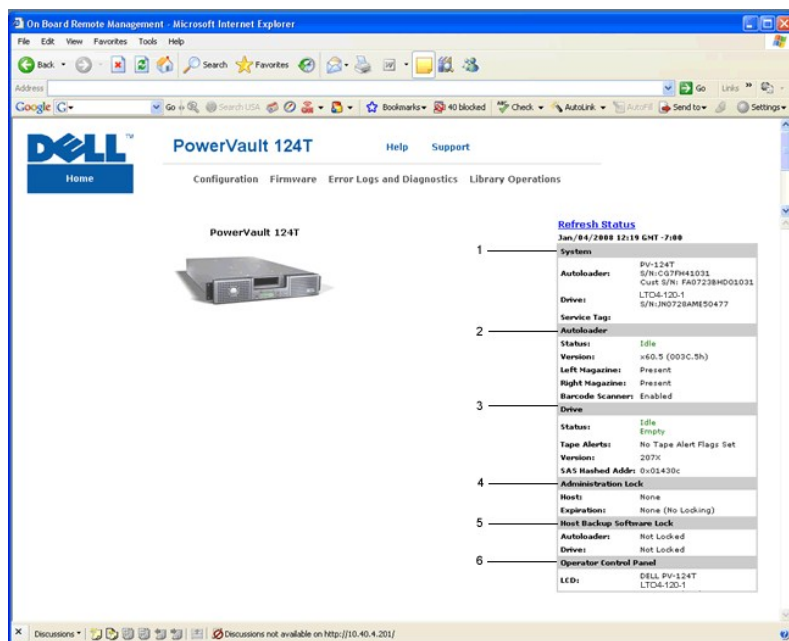

Volet RMU Web Interface Status (État de l'interface Web du système de gestion à distance)

1. **System Status (État système)** : fournit le modèle et le numéro de série de l'autochargeur et du lecteur. Cette section contient également le code-barres (alphanumérique) de Dell. Vous aurez besoin de ce numéro si vous contactez l'assistance technique.
2. **Autoloader (Autochargeur)** : indique l'état d'un périphérique automatisé particulier. Voir [Administration du panneau avant](#) pour des informations sur la configuration de magasins. Voir [Installation générale](#) pour des informations sur l'activation ou la désactivation du lecteur de code-barres.
3. **Drive (Lecteur)** : indique l'état d'un lecteur particulier. Voir [Journaux TapeAlert](#) pour des informations sur les indicateurs TapeAlert du lecteur.
4. **Administration Lock (Verrouillage d'administration)** : indique l'état des paramètres de sécurité du système de gestion à distance. Voir [Contrôle de chevauchement de clients](#) pour des informations sur le mode de configuration du verrouillage d'administration.
5. **Host Backup Software Lock (Verrouillage du logiciel de sauvegarde hôte)** - indique l'état de l'autochargeur des éditeurs de logiciels (ISV) indépendants et des paramètres de verrouillage du lecteur. Ces paramètres doivent généralement être modifiés depuis l'application de logiciel de sauvegarde hôte. Reportez-vous à l'aide ou au guide de votre logiciel de sauvegarde pour savoir comment modifier les paramètres de l'autochargeur et de verrouillage du lecteur.
6. **Operator Control Panel (Panneau de commande)** : fournit un « miroir du panneau de commande » pour indiquer le texte actuellement affiché sur le panneau de commande.

Les informations sur l'état apparaissent dans le volet droit de la page d'accueil et sur chaque page du système de gestion à distance excepté pour la page **Firmware (Micrologiciel)**. Les informations sur l'état sont mises à jour automatiquement toutes les 10 secondes. Les changements d'état apparaissent dans la mise à jour de la fenêtre Status (État), mais peuvent prendre environ 10 secondes pour être actualisées. Vous pouvez aussi cliquer sur **Refresh Status (Actualiser l'état)** pour effectuer une mise à jour immédiate du système.

Les entêtes de menu apparaissent également en haut de chaque page. Pour accéder à la fonctionnalité située sous l'entête de menu, cliquez sur l'entête de menu correspondante. Lors de votre première connexion, le système de gestion à distance vous demande d'entrer votre nom d'utilisateur et votre mot de passe, puis affiche la page de ce menu.

Selon vos paramètres de résolution d'écran, il est possible que vous deviez faire défiler l'écran pour voir toutes les informations sur l'état.

Affichage de l'heure

L'heure affichée est l'heure normale ou l'heure de mise sous tension. L'heure normale est affichée au format mois/date/année, comme par exemple Nov/21/2004 19:28. L'heure de mise sous tension est le nombre de cycles d'alimentation (POC) et le nombre d'heures sous tension (POH), comme par exemple POC : 00121, POH : 00002:07:45.

- 1 POC (nombre à 5 chiffres) est le nombre de fois où le système a été réinitialisé depuis sa fabrication.
- 1 POH est le nombre d'heures, minutes et secondes où le système a été mis sous tension depuis la dernière réinitialisation.

Commentaires sur les pages

En cas de commentaires du système lorsque vous soumettez une demande, ceux-ci apparaissent au-dessous du bouton **Submit (Soumettre)**. Dans certains cas, vous devez utiliser le bouton de défilement pour afficher les commentaires.

Page Configuration

La page **Configuration** inclut un sous-menu dans le volet gauche de la page. Vous pouvez sélectionner les options **System Operations (Opérations système)**, **Networking (Mise en réseau)** et **Security (Sécurité)** sur cette page.

Options de System Operations (Opérations système)

Les options répertoriés dans System Operations (**Opérations système**) comprennent **Compression**, **Barcode Reader (Lecteur de codes-barres)**, **Cleaning Tape (Bande de nettoyage)**, **Magasins (Magazines)** et **System Time (Heure système)**.

Compression

Pour l'autochargeur SAS Dell PowerVault 124T LTO4-120-1, la compression des données dépend du lecteur. Le panneau avant et le système de gestion à distance indiquent si la compression est activée ou non.

Le fait de compresser des données signifie que le lecteur peut écrire plus de données sur la même quantité de bande. La compression augmente aussi les performances des transferts de données.

 **REMARQUE** : La compression ne peut pas être modifiée à partir du panneau avant ou du système de gestion à distance de l'autochargeur.

Pour afficher la configuration de la compression :

Dans n'importe quelle page, cliquez sur l'en-tête **Configuration**. L'écran **Configuration** s'affiche. Sous l'entête **Compression**, la configuration actuelle de la compression affiche **Compression Enabled (Compression activée)** OU **Compression Disabled (Compression désactivée)**.

Lecteur de codes-barres

Le lecteur de codes-barres peut être activé ou désactivé. La désactivation du lecteur de codes-barres empêche le lecteur d'essayer de lire des informations des étiquettes. Si des étiquettes sans code-barres ou aucune étiquette ne sont utilisées, la désactivation du lecteur de codes-barres réduira le temps d'initialisation au démarrage ou lors de la réinitialisation du système.

 **REMARQUE** : Si vous n'apportez pas d'étiquettes de code-barres sur le média, vous devrez gérer le média manuellement.

Une mise hors puis sous tension (en utilisant le bouton du panneau avant) ou une réinitialisation de l'autochargeur (par la commande de réinitialisation de l'autochargeur située sur la page des journaux d'erreurs et de diagnostics) est nécessaire pour que la modification des paramètres prenne effet.

La longueur de code-barres SCSI définit le nombre maximum de caractères de code-barres qui seront renvoyés dans les données d'éléments lues SCSI. L'affichage des informations sur les codes-barres sur l'interface Web et le panneau de commande n'est pas affecté par ce paramètre.

La configuration de la longueur du code-barres SCSI sur 0 désactive la troncature du code-barres et le code-barres complet sera renvoyé dans les données d'éléments lues SCSI.

Ce paramètre s'avère particulièrement utile si vous disposez d'une réserve de médias précédemment catalogués par un autre périphérique ayant une restriction du nombre de caractères pour les codes-barres pouvant être lus (généralement 6 ou 9). La configuration du paramètre PV124T pour correspondre au matériel précédent empêche l'utilisateur de devoir recataloguer tous les médias étiquetés d'un code-barres précédemment utilisés sur l'autre périphérique.

L'autochargeur n'a pas besoin d'être réinitialisé lors de la modification de la longueur des code-barres.

Pour modifier les paramètres du lecteur de code-barres :

1. Dans n'importe quelle page, cliquez sur l'en-tête **Configuration**. L'écran **Configuration** s'affiche.
2. Dans la section **Barcode Reader (Lecteur de codes-barres)**, sélectionnez l'option **Enable/Disable (Activer/Désactiver)** désirée et le paramètre **Barcode Length (Longueur de code-barres)** puis cliquez sur **Submit (Soumettre)**.
3. Si l'option **Enable/Disable (Activer/Désactiver)** est modifiée, le message **This will require a power cycle and host backup software configuration change (Ceci nécessitera une mise hors puis sous tension et la modification de la configuration du logiciel de sauvegarde hôte)** s'affichera.
4. Sélectionnez **OK**. Le panneau avant et l'interface Web affichent **Please Power Cycle (Veuillez mettre le système hors puis sous tension)**.
5. Une mise hors puis sous tension (à l'aide du bouton situé sur le panneau avant) ou une réinitialisation de l'autochargeur (via la commande de réinitialisation de l'autochargeur située sur la page du journal des erreurs et de diagnostic de l'interface Web) est requise pour que la modification soit prise en compte.

Bande de nettoyage

Pour activer ou désactiver la fonction **Auto Clean (Nettoyage automatique)**, vous devez aussi désigner un logement plein pour la bande de nettoyage. Si aucun logement n'a pas été désigné, la boîte de dialogue affiche **None (Aucun)**. Pour désigner le logement de la bande de nettoyage :

1. Chargez une bande de nettoyage dans un logement vide en utilisant la page **Library Operations (Opérations de bibliothèque)**.
2. Activez ou désactivez la fonction **Auto Clean (Nettoyage automatique)** en sélectionnant ou non la case. Si l'autonettoyage est activé, la cartouche de nettoyage est automatiquement déplacée du logement alloué pour le nettoyage vers le lecteur si celui-ci indique qu'un nettoyage s'avère nécessaire.

 **REMARQUE** : Si **Auto Clean (Nettoyage automatique)** est désactivé, la bande de nettoyage est automatiquement éjectée via le compartiment de média (fente de chargement). Sinon, le nettoyage est effectué par le logiciel de sauvegarde que vous avez installé.

Pour activer la fonction **Auto Clean (Nettoyage automatique)** :

1. Dans n'importe quelle page, cliquez sur l'en-tête **Configuration**. L'écran **Configuration** s'affiche.
2. Sélectionnez **Cleaning Tape (Bande de nettoyage)**.

Si la case **Auto Clean (Nettoyage automatique)** est cochée, l'option est activée. Pour désactiver l'option **Auto Clean (Nettoyage automatique)**, cliquez sur la case pour la décocher. Si la case **Auto Clean (Nettoyage automatique)** n'est pas cochée, l'option est désactivée. Pour activer la fonction **Auto Clean (Nettoyage automatique)**, cliquez sur la case pour la cocher.

3. Dans le champ **Cleaning Tape Location (Emplacement de la bande de nettoyage)**, sélectionnez l'emplacement du logement où vous avez installé la bande de nettoyage. Si la fonction **Auto Clean (Nettoyage automatique)** est désactivée, le nettoyage est effectué par le logiciel de sauvegarde que

vous avez installé.

4. Cliquez sur **Submit (Soumettre)**.

Configuration des magasins

Ce paramètre est utilisé pour indiquer le nombre d'éléments de stockage et l'adresse de l'élément à l'hôte. Il doit correspondre à la configuration physique afin d'indiquer des informations correctes. Il affecte seulement les informations signalées à l'hôte. Cette configuration n'affecte pas l'accès aux logements des magasins à partir du panneau avant ou du système de gestion à distance. Ces interfaces sont basées sur la configuration physique.

 **REMARQUE** : Le paramètre par défaut **Left (Gauche)** doit être reconfiguré si le magasin droit en option est installé. Le logiciel de sauvegarde hôte peut aussi exiger une reconfiguration si le chargeur a été à l'origine installé avec seulement le magasin gauche par défaut activé.

Lorsqu'il est configuré sur les **deux** magasins, l'autochargeur signale toujours 16 éléments de stockage à l'hôte. Cela permet de retirer et de réinstaller les magasins sans affecter ce qui est signalé à l'hôte. S'il est configuré sur **Left (Gauche)** ou **Right (Droit)**, l'autochargeur signalera toujours 8 éléments de stockage à l'hôte.

Les adresses des éléments varient en fonction du magasin configuré. Si **Left (Gauche)** ou **Right (Droit)** est sélectionné et si les deux magasins sont physiquement installés, le panneau avant et le système de gestion à distance permet uniquement à l'utilisateur d'accéder à l'autre magasin, l'hôte n'a pas accès.

Pour configurer l'option **Magazines (Magasins)** :

1. Dans n'importe quelle page, cliquez sur l'en-tête **Configuration**. L'écran **Configuration** s'affiche.
2. Sélectionnez **Magazines (Magasins)**. Les options **Magazines (Magasins)** s'affichent.

Un bouton s'affiche une fois le mode activé.

3. Effectuez l'une des actions suivantes :
 - o Pour quitter le mode **Magazines (Magasins)** sans enregistrer de modification, appuyez sur **Esc (Échapper)**.
 - o Pour changer la configuration de **Magazines (Magasins)**, sélectionnez la configuration de l'autochargeur de votre choix en cochant la case appropriée, puis cliquez sur **Submit (Soumettre)**. Ces paramètres incluent **Both (Les deux)**, **Right (Droit)** et **Left (Gauche)**.

Le message *This will require a power cycle and host backup software configuration change (Ceci nécessitera une mise hors puis sous tension et une modification de la configuration du logiciel de sauvegarde hôte) S'affiche. Enter To Continue (Appuyez sur Entrée pour continuer) S'affiche.*
 - o Pour enregistrer les modifications, cliquez sur **Submit (Soumettre)**. Le message *Please power cycle the tape autoloader and reconfigure the ISV app. (Veuillez mettre hors puis sous tension l'autochargeur de bande et reconfigurer l'application du logiciel de sauvegarde de l'hôte) S'affiche.*

Configuration de l'heure système

L'heure système est affichée par le système de gestion à distance et est utilisée en interne pour enregistrer les événements et les erreurs (voir « [Réglage de l'heure](#) »).

L'autochargeur doit être réinitialisé après chaque mise sous tension. L'heure peut être réinitialisée automatiquement si un serveur horaire est configuré (voir « [Configuration des options réseau](#) »). Le cas échéant, l'heure doit être configurée manuellement à partir du panneau avant ou du système de gestion à distance. La configuration du fuseau horaire n'est pas perdue lors de la mise hors tension.

 **REMARQUE** : Même si l'autochargeur est raccordé à un serveur horaire, pour passer à l'heure d'été, vous devez modifier le fuseau horaire manuellement.

Pour configurer l'heure système :

1. Dans la liste déroulante située à côté de **Time Zone (Fuseau horaire)**, sélectionnez le décalage horaire entre votre heure locale et le temps moyen de Greenwich (TU).

 **REMARQUE** : Par exemple, si vous vivez dans le Colorado, le décalage horaire est égal à -6 heures en été et -7 heures en hiver.

2. Dans le champ **Time Zone (Fuseau horaire)**, sélectionnez le mois en cours dans la liste déroulante.
3. Dans le champ **Day (Jour)**, tapez le jour du mois.
4. Dans le champ **Year (Année)**, tapez l'année en cours.
5. Dans la zone de texte **Hour (Heure)**, tapez l'heure au format 24 heures.
6. Dans la zone de texte **Minute**, entrez les minutes.
7. Cliquez sur **Submit (Soumettre)** pour enregistrer les informations.

Configuration des options réseau

Quand vous avez initialement installé l'autochargeur, vous avez configuré Ethernet via l'écran LCD à l'avant (voir aussi « [Annexe concernant IPv6](#) »). Vous pouvez toutefois les modifier au travers du système de gestion à distance. Les options incluent **Current Network Parameter (Paramètres réseau actuels)**, **Set IP (Configurer l'adresse IP)** et **Set Network Configuration (Configurer le réseau)**. Pour modifier les configurations Ethernet :

Pour afficher les **paramètres réseau actuels** :

1. Dans n'importe quelle page, cliquez sur l'en-tête **Configuration**. L'écran **Configuration** s'affiche.
2. Dans le menu **Configuration**, cliquez sur **Networking (Mise en réseau)**.

La zone de texte **Current Network Parameters (Paramètres réseau actuels)** affiche l'adresse IP et l'adresse MAC actuelles et le paramétrage de la vitesse pour la connexion Ethernet.

Dans la section **Set IP (Configurer l'adresse IP)**, si la case **DHCP** est cochée, l'option d'adresse IP dynamique est activée. Cela signifie qu'à chaque réinitialisation du système, l'adresse IP peut changer selon les paramètres de l'administrateur réseau.

Pour configurer l'adresse IP :

1. Désélectionnez la case à cocher du champ **DHCP**, si applicable.
2. Dans les champs d'adresse IP, tapez l'adresse IP statique à l'aide de la touche de <tabulation> pour passer de case en case.
3. Si la case **DHCP** n'est pas cochée, l'option d'adresse IP statique est activée. Pour modifier une adresse IP statique, tapez la nouvelle adresse dans les champs d'adresse IP à l'aide de la touche de <tabulation> pour passer de case en case.
4. Pour passer d'une adresse IP statique à une adresse IP dynamique, cochez la case **DHCP**.

Pour **configurer le réseau** :

1. Pour modifier les valeurs du masque de sous-réseau, de passerelle, de serveur SNMP ou de serveur horaire, entrez la nouvelle adresse, à l'aide de la touche de <tabulation> pour passer de case en case.
2. Cliquez sur **Submit (Soumettre)**.

Configuration des options de sécurité du panneau avant

Lorsqu'ils activent l'option de sécurité, les utilisateurs doivent entrer un mot de passe pour accéder aux fonctionnalités du panneau avant de l'autochargeur. Un mot de passe permet un accès à niveau administrateur ou opérateur (voir « [Configuration de la sécurité](#) »). Jusqu'à deux mots de passe administrateur et opérateur peuvent être configurés. Pour activer l'option de sécurité :

1. Dans n'importe quelle page, cliquez sur l'en-tête **Configuration**. L'écran **Configuration** s'affiche.
2. Dans le volet gauche de l'écran, cliquez sur **Security (Sécurité)**. La section **System Security (Sécurité système)** de l'écran s'affiche.
3. Pour activer la sécurité du panneau avant, cochez la case **Front Panel Security Enabled (Sécurité du panneau avant activée)**.
Si la case n'est pas cochée, l'option de sécurité de l'écran LCD du panneau avant n'est pas activée.
4. Cliquez sur **Submit (Soumettre)**.

Pour réinitialiser le mot de passe du panneau avant :

1. Dans n'importe quelle page, cliquez sur l'en-tête **Configuration**. L'écran **Configuration** s'affiche.
2. Dans le volet gauche de l'écran, cliquez sur **Security (Sécurité)**.
3. Cochez la case **Reset Front Panel Password (Réinitialiser le mot de passe du panneau avant)**. La case est alors cochée.
4. Cliquez sur **Submit (Soumettre)**.

Pour configurer l'option d'administration utilisateur :

1. Dans n'importe quelle page, cliquez sur l'en-tête **Configuration**. L'écran **Configuration** s'affiche.
2. Dans le volet gauche de l'écran, cliquez sur **Security (Sécurité)**.
3. Dans la liste déroulante à côté de **Select User Type (Sélectionner un type d'utilisateur)**, sélectionnez **Operator 1 (Opérateur 1)**, **Operator 2 (Opérateur 2)**, **Administrator 1 (Administrateur 1)** ou **Administrator 2 (Administrateur 2)**.
4. Dans le champ **Username (Nom d'utilisateur)**, entrez un nom d'utilisateur.
5. Dans le champ **Password (Mot de passe)**, entrez le nouveau mot de passe.
6. Dans le champ **Verify Password (Vérifier le mot de passe)**, entrez à nouveau le même mot de passe.
7. Cliquez sur **Submit (Soumettre)**.

 **REMARQUE** : Pour consulter la liste des utilisateurs déjà définis, cliquez sur **Submit (Soumettre)** après avoir sélectionné un utilisateur dans **Select User Type (Sélectionner un type d'utilisateur)**.

Pour configurer l'option **Client Authorization Control (Contrôle d'autorisation de clients)** :

1. Dans n'importe quelle page, cliquez sur l'en-tête **Configuration**. L'écran **Configuration** s'affiche.
2. Dans le volet gauche de l'écran, cliquez sur **Security (Sécurité)**.

Allez à **Client Authorization Control (Contrôle d'autorisation de clients)**. Dans cette section se trouve une liste d'adresses IP autorisées à fonctionner avec le système de gestion à distance pour cette unité spécifique. Il existe deux groupes de cases d'adresses IP. Vous pouvez activer ou désactiver et configurer individuellement chaque groupe.

- o Si l'option est activée, chaque groupe peut être utilisé pour spécifier une plage d'adresses IP ou une paire d'adresses IP spécifique autorisée à administrer cette unité. Un groupe peut aussi être utilisé pour spécifier une seule adresse IP si l'adresse IP requise est saisie dans les parties « a » et « b » du groupe. Lorsqu'un groupe est utilisé pour spécifier une plage d'adresses IP, la partie « b » de chaque groupe d'adresses doit être supérieure ou égale à la partie « a » de ce groupe d'adresses.
- o Si aucun groupe n'est activé, n'importe quel client IP peut gérer l'unité. Si un seul groupe est activé, seuls les clients qui réussissent le test spécifié par ce groupe bénéficient d'un accès administrateur. Si les deux groupes sont activés, n'importe quel client qui réussit l'un des deux tests de filtrage peut gérer l'unité.

Le serveur Web permet toujours à n'importe quel client de consulter les informations sur l'unité, sans tenir compte de la liste des clients autorisés ou de la règle de contrôle de chevauchement.

3. Dans la liste déroulante, sélectionnez **Enable (Activé)** ou **Disabled (Désactivé)**.
4. Tapez les adresses IP dans les cases appropriées.
5. Cliquez sur **Submit (Soumettre)** pour enregistrer vos modifications.

 **REMARQUE** : En saisissant une plage inappropriée d'adresses IP, un utilisateur peut verrouiller tous les clients IP des fonctions d'administration de l'autochargeur. Si cela se produit, l'utilisateur peut restaurer les valeurs par défaut en exécutant **Restore Default (Restaurer les valeurs par défaut)** accessible depuis le menu **Configuration** du panneau avant.

La règle de **contrôle de chevauchement de clients** permet de contrôler la manière dont le serveur Web traite les requêtes de contrôle de chevauchement de multiples clients sur la liste des clients autorisés. Les options incluent **No Locking (Aucun verrouillage)**, **Full Locking (Verrouillage total)** et **Time-Based Locking (Verrouillage périodique)**.

- 1 L'option **No Locking (Aucun verrouillage)** permet à de multiples clients d'avoir un accès illimité au contrôle du système tant qu'ils sont sur la liste des clients autorisés.
- 1 L'option **Full Locking (Verrouillage total)** permet à un seul client autorisé d'émettre des requêtes de contrôle à la fois. Ce client doit désactiver le verrouillage en cliquant sur l'option **Home/Logout (Accueil/Déconnexion)** dans la partie supérieure de la page pour permettre à d'autres clients autorisés d'accéder au contrôle.
- 1 L'option **Time-Based Locking (Verrouillage périodique)** est semblable à l'option **Full Locking (Verrouillage total)** dans la mesure où seulement un client autorisé peut avoir un contrôle d'accès à la fois, mais le verrouillage est automatiquement désactivé lorsque le nombre de secondes d'inactivité spécifié est atteint.

Après avoir sélectionné la règle appropriée en cochant la case de votre choix, cliquez sur **Submit (Soumettre)** pour enregistrer vos modifications.

1. Dans n'importe quelle page, cliquez sur l'entête **Configurations**. L'écran **Configurations** s'affiche.
2. Dans le volet gauche de l'écran, cliquez sur **Security (Sécurité)**.
3. Sélectionnez une option de sécurité parmi les options **Client Overlap Control (Contrôle de chevauchement de clients)** :
 - o **No Locking (Aucun verrouillage)** permet à de multiples utilisateurs d'accéder au système et aux requêtes d'envoi.
 - o **Full Locking (Verrouillage total)** permet à un seul utilisateur d'accéder au système et aux requêtes d'envoi.
 - o **Time-Based Locking (Verrouillage périodique)** permet à un seul utilisateur d'accéder au système et aux requêtes d'envoi avec un verrou qui expire après une période d'inactivité donnée (en secondes).
 - o **Home/Logout (Accueil/Déconnexion)** permet de débloquer un verrouillage total ou périodique et d'autoriser un autre utilisateur à accéder au système.

 **REMARQUE** : Le verrouillage est seulement disponible aux utilisateurs inclus dans la liste des clients autorisés.

4. Cliquez sur **Submit (Soumettre)**.

Page Firmware (Micrologiciel)

 **REMARQUE** : Il est recommandé de mettre l'autochargeur à jour via le système de gestion à distance. Pour mettre à jour le lecteur, nous vous recommandons la méthode passant par l'interface hôte et utilisant l'utilitaire de mise à jour de micrologiciel (DFU) fourni avec le kit de mise à jour de micrologiciel. Reportez-vous au fichier LISEZ-MOI fourni avec le kit de mise à jour de micrologiciel.

Vous pouvez parcourir le système pour rechercher des mises à jour, puis les télécharger. Pour accéder aux mises à jour système :

1. À partir de n'importe quelle page, cliquez sur l'en-tête **Firmware (Micrologiciel)**. L'écran **Firmware Update (Mise à jour de micrologiciel)** s'affiche.
2. Cliquez sur **Browse (Parcourir)** pour naviguer dans le système hôte et rechercher le fichier de mise à jour. Le fichier doit avoir une extension .img.

 **REMARQUE** : Il est recommandé que toutes les mises à jour de micrologiciel soient effectuées avec les fichiers image situés sur le disque dur du système local au lieu d'un média amovible ou un partage de réseau.

3. Cliquez sur **Upload (Télécharger)**.
4. Cliquez sur **OK** en réponse à la boîte de confirmation. L'autochargeur télécharge automatiquement le nouveau code et le traite dans le système.

 **REMARQUE** : Un problème dans Microsoft peut empêcher un utilisateur de mettre à jour le lecteur ou le micrologiciel du chargeur via l'interface du système de gestion à distance. Ceci peut se produire sous Windows Server® 2003 avec le Service Pack 1 (SP1) installé ou si un utilisateur a installé la mise à jour de sécurité Microsoft MS05-019. Ce problème s'affiche sous forme de message **6F Communication Error (Erreur de Communication 6F)** sur le panneau avant avec le témoin d'alerte configuré. L'interface du système de gestion à distance continuera de signaler l'état de l'autochargeur comme étant son **initialisation**.

Pour obtenir des informations et une solution à ce problème, consultez [l'article de l'assistance technique de Microsoft 898060](#). Si ce problème se produit, l'autochargeur doit être redémarré pour éviter toute erreur de communication supplémentaire.

5. Mettez hors tension puis sous tension le chargeur, puis le serveur une fois la mise à jour du micrologiciel terminée.

 **REMARQUE** : Une fois la mise à jour du micrologiciel terminée, l'unité signalera de nouveaux niveaux de version à l'hôte lors du démarrage. Vous devez reconfigurer votre logiciel de sauvegarde hôte pour reconnaître l'unité mise à jour.

Page Error Logs and Diagnostics (Journaux d'erreurs et diagnostics)

À partir de la page **Error Log and Diagnostics (Journaux d'erreurs et diagnostics)**, vous pouvez exécuter divers tests sur l'autochargeur. Vous pouvez aussi consulter les journaux d'erreurs et d'historique, l'avancement du test, identifier l'unité physique dans un rack ou réinitialiser le système.

Affichage des journaux d'erreurs ou d'historique :

1. Dans n'importe quelle page, cliquez sur l'entête **Diagnostics**. L'écran **Diagnostics** s'affiche.
2. Sous **View Error and History Logs (Afficher les journaux d'erreurs et d'historique)**, cliquez sur **View Logs (Afficher les journaux)**. Vous pouvez aussi enregistrer les journaux dans un fichier en cliquant sur **Save Logs (Enregistrer les journaux)**. Si vous enregistrez les journaux dans un fichier, vous devez sélectionner un dossier de destination dans un délai de 60 secondes.

 **REMARQUE** : Les journaux enregistrés au moment des échecs s'avèrent précieux pour évaluer les problèmes. Le personnel de service peut vous demander ces journaux.

Exécution des tests de diagnostics

Au moins deux cartouches sont requises pour exécuter les tests de diagnostic. Les tests de diagnostic disponibles sur l'autochargeur incluent :

- 1 Loader—Picker Test (Chargeur - Test du sélecteur)
 - 1 Loader—Magazine Test (Chargeur - Test du magasin)
 - 1 Loader—Inventory Test (Chargeur - Test d'inventaire)
 - 1 Mouvements aléatoires (Random Moves)
1. Dans n'importe quelle page, cliquez sur l'en-tête **Error Log and Diagnostics (Journaux d'erreurs et diagnostics)**. L'écran **Error Log and Diagnostics (Journaux d'erreurs et diagnostics)** s'affiche.
 2. Dans la section **Diagnostics**, sélectionnez le test de diagnostic que vous voulez exécuter dans le menu déroulant **Test**.
 3. Spécifiez un nombre de boucles, si nécessaire. Les nombres valides sont compris entre 1 et 99.
 4. Cliquez sur **Submit (Soumettre)**.
 5. Pendant que le test est en cours d'exécution, vous pouvez consulter son état. Dans **View Diagnostic Test Progress (Afficher l'avancement du test de diagnostic)**, cliquez sur **View Status (Afficher l'état)**.

Un écran séparé indique le test qui est en cours d'exécution et son état.
 6. Pour afficher la progression du diagnostic, cliquez à nouveau sur **View Status (Afficher l'état)**.

Identification

Vous pouvez utiliser la fonction d'**identification** de l'autochargeur en demandant au rétro-éclairage de l'écran à cristaux liquides de clignoter pendant un nombre de secondes donné. Cela peut être utile pour localiser l'emplacement de l'autochargeur.

1. Dans n'importe quelle page, cliquez sur l'en-tête **Error Log and Diagnostics (Journaux d'erreurs et diagnostics)**. L'écran **Error Log and Diagnostics (Journaux d'erreurs et diagnostics)** s'affiche.
2. Sous **Identification**, entrez le nombre de secondes dans le champ **Time (secs) (Durée [sec.])**.
3. Cliquez sur **Identify (Identifier)**. Le rétro-éclairage de l'écran à cristaux liquides clignote sur l'autochargeur pendant le nombre de secondes spécifié.

Réinitialisation de l'autochargeur

Vous utiliserez la réinitialisation de l'autochargeur lorsque vous changerez les magasins. Une réinitialisation de l'autochargeur prendra au moins trois minutes s'il y a une bande dans le lecteur, ou sinon environ 30 secondes. Pour réinitialiser l'autochargeur :

1. Dans n'importe quelle page, cliquez sur l'en-tête **Error Log and Diagnostics (Journaux d'erreurs et diagnostics)**. L'écran **Error Log and Diagnostics (Journaux d'erreurs et diagnostics)** s'affiche.
 2. Dans la section **Autoloader Reset (Réinitialisation de l'autochargeur)**, cliquez sur **Autoloader Reset (Réinitialisation de l'autochargeur)**.
-

Page Library Operations (Opérations de bibliothèque)

Vous pouvez déplacer des bandes, effectuer un inventaire du système, remettre le sélecteur dans sa position initiale ou exécuter des opérations séquentielles dans la page **Library Operations (Opérations de bibliothèque)**. Lorsque vous cliquez sur **Library Operations (Opérations de bibliothèque)**, la page s'affiche.

Déplacement de bandes

À distance, vous pouvez demander qu'une bande soit déplacée d'un emplacement à un autre. Pour déplacer une bande :

1. À partir de n'importe quelle page, cliquez sur l'en-tête **Library Operations (Opérations de bibliothèque)**. L'écran **Library Operations (Opérations de bibliothèque)** s'affiche.
2. Dans la section de page **Moving Tapes (Déplacement de bandes)**, cliquez sur le menu déroulant sous **From: (De :)** et sélectionnez l'emplacement actuel de la bande que vous voulez déplacer.

 **REMARQUE** : Vous pouvez aussi cliquer sur le logement à partir du graphique du magasin d'autochargeur pour sélectionner une cartouche et la déplacer.

3. Dans le menu déroulant sous **To: (Vers :)**, sélectionnez l'emplacement vers lequel vous voulez déplacer la bande, puis cliquez sur **Submit (Soumettre)**.

Inventaire

L'autochargeur effectue automatiquement un inventaire à chaque mise sous tension ou insertion de magasin. Si vous devez effectuer un inventaire à un autre moment, vous pouvez utiliser le système de gestion à distance pour le faire à distance. Pour effectuer un inventaire :

1. À partir de n'importe quelle page, cliquez sur l'en-tête **Library Operations (Opérations de bibliothèque)**. L'écran **Library Operations (Opérations de bibliothèque)** s'affiche.
2. Sur la page **Library Operations (Opérations de bibliothèque)**, cliquez sur **Inventory (Inventaire)**. L'autochargeur commence un inventaire immédiatement.

Configuration initiale

Si l'autochargeur n'est pas capable d'exécuter une commande de **déplacement de bandes** ou d'**inventaire**, essayez d'exécuter la commande **Set to Home (Configuration initiale)**, puis réessayez les commandes de déplacement ou d'inventaire.

La commande **Set to Home (Configuration initiale)** réinitialise l'autochargeur pour permettre à l'autochargeur à se rétablir après une condition interne imprévue. Pour rétablir la **configuration initiale** :

1. À partir de n'importe quelle page, cliquez sur l'en-tête **Library Operations (Opérations de bibliothèque)**. L'écran **Library Operations (Opérations de bibliothèque)** s'affiche.
2. Dans la page **Library Operations (Opérations de bibliothèque)**, cliquez sur **Set to Home (Configuration initiale)**. Cela exécute une commande de réinitialisation de l'autochargeur.

[Retour à la page du sommaire](#)

[Retour à la page du sommaire](#)

Caractéristiques techniques : Guide d'utilisation de l'autochargeur SAS Dell™ PowerVault™ 124T LTO4-120-1

- [Caractéristiques physiques](#)
- [Performances de l'autochargeur](#)
- [Conditions ambiantes de l'autochargeur](#)
- [Caractéristiques électriques de l'autochargeur](#)
- [Caractéristiques de l'autochargeur en matière de vibrations](#)
- [Caractéristiques de l'autochargeur en matière de chocs](#)
- [Caractéristiques des lecteurs de bandes](#)

Caractéristiques physiques

Caractéristiques	Produit seul
Hauteur	8,9 cm
Largeur	45 cm
Longueur	75,46 cm
Poids de l'emballage (sans média)	22,7 kg
Encombrement	0,32 mètres carrés

Performances de l'autochargeur

Caractéristiques	Spécifications
Taux de transfert de données maximum	Mode sans compression : 432 Go/h Avec compression : 864 Go/h (taux de compression de 2:1)
Type de lecteur	Lecteur SAS 1 LTO4-120-1
Nombre de logements	16 (8 par magasin)
Moyenne des cycles entre les pannes	100 000 cycles de chargement/déchargement de cartouche
Interface	Serial Attached SCSI (SAS)
Initialisation de l'état des éléments	90 secondes (standard)
Durée de cycle standard	< 40 secondes. Un cycle comprend le déchargement d'une cartouche du lecteur de bande vers un logement de magasin, la sélection d'un autre magasin et le chargement de la cartouche dans le lecteur de bande. Il n'inclut pas le temps nécessaire au lecteur de bande pour décharger ou charger et calibrer une cartouche.
Temps de chargement moyen (après avoir placé la cartouche dans le lecteur)	LTO Ultrium 4 = 12 secondes (vers le début de bande pour une bande précédemment écrite)
Temps de décharge moyen (à partir du début de bande)	LTO Ultrium 4 = 12 secondes (vers le début de bande avec une bande initialisée) LTO Ultrium 4 = 15 secondes (à partir du début de bande)

Conditions ambiantes de l'autochargeur

Caractéristiques	Spécifications
Plage de températures (bulbe sec)	
En fonctionnement	+10 à +35 °C
Hors fonctionnement	-40 à +65 °C
Variation de température	
En fonctionnement	10 °C par heure
Hors fonctionnement	20 °C par heure
Humidité	
En fonctionnement	de 20 à 80 % sans condensation
Hors fonctionnement	10 à 90 % sans condensation
Gradient	10 % par heure sans condensation
Bulbe humide	
En fonctionnement	26 °C maximum
Hors fonctionnement	29 °C maximum
Altitude	
En fonctionnement	-153 à 3 048 m
Hors fonctionnement	-153 à 12 192 m
Vibration (5-500 Hz)	
Accélération maximum en fonctionnement	Moyenne quadratique 0,25 g (aléatoire)
Plage de fréquences	500 Hz

Caractéristiques électriques de l'autochargeur

Caractéristiques	Spécifications
Tension de secteur	Système 60 Hz : 90 à 265 V c.a. Système 50 Hz : 90 à 265 V c.a.
Fréquence	47 à 63 Hz
Tension alternative d'entrée	Système 60 Hz : 4,0 A (moyenne quadratique) pour 115 V c.a. Système 50 Hz : 2,0 A (moyenne quadratique) pour 230 V c.a.
Consommation	60 Hz = 75 W (256 BTU/h) 50 Hz = 80 W (273 BTU/h)

Caractéristiques de l'autochargeur en matière de vibrations

Caractéristiques	Spécifications
<i>En fonctionnement</i>	
Vibration sinusoïdale de balayage	5 à 500 Hz, 0,25 G, 0,254 mm pour aplanir les croisements, 1 octave/min, axes (X, Y, Z)
Vibration aléatoire	0,25 Grms, 5 à 500 Hz, axes (X, Y, Z)
<i>Hors fonctionnement</i>	
Vibration sinusoïdale de balayage	5 à 500 Hz, 0,75 G, 0,51 mm pour aplanir les croisements, 1 octave/min, axes (X, Y, Z)
Vibration aléatoire	1,06 Grms, 5 à 500 Hz, axes (X, Y, Z)

Caractéristiques de l'autochargeur en matière de chocs

Caractéristiques	Spécifications
En fonctionnement	3 G, 5 ms demi-sinus, 3 impulsions (+/-) par axe, X, Y, Z
Hors fonctionnement	20 G, 8 ms demi-sinus, 3 chocs (+/-) par axe, X, Y, Z

Caractéristiques des lecteurs de bandes

Caractéristiques du lecteur SAS LTO4-120-1

Description	SAS LTO4-120-1
Taux de transfert en lecture/écriture constant maximum (média LTO Ultrium 4)	Sans compression : 432 Go/h Avec compression (2:1 typique) : 864 Go/h
Fréquence de synchronisation d'échange	300 Mo/s
Temps d'accès moyen	62 secondes (à partir du début de bande)
Temps de chargement vers le début de bande (pour la bande précédemment écrite)	12 secondes (maximum)
Temps de décharge à partir du début de bande	17 secondes (maximum)
Moyenne des cycles entre les pannes	100 000 cycles de chargement/déchargement de cartouche
Type d'interface	Serial Attached SCSI (SAS)

Capacité du média

Type de média	Capacité
Capacité de stockage LTO Ultrium 4	25600 Go (avec compression) avec 16 cartouches

Caractéristiques du média

Caractéristiques	LTO Ultrium 4
Capacité formatée du LTO Ultrium 4	800 Go (sans compression) 1600 Go (compression typique 2:1)
Description de base	Particule métallique à revêtement double
Longueur de bande	680 m
Dimensions de cartouche	10,2 x 10,54 x 2,15 cm
Compatibilité de lecture	LTO Ultrium 2, LTO Ultrium 3, LTO Ultrium 4
Compatibilité d'écriture	LTO Ultrium 3 et LTO Ultrium 4
Durée de stockage	> 30 ans avec perte < 10 % en démagnétisation à 20 °C, 40 % d'humidité relative (sans condensation)
Durée de vie de la cartouche	1 000 000 passages (n'importe quel point sur la bande passant la tête d'enregistrement dans l'une ou l'autre direction)
Durée de vie de la cartouche de nettoyage LTO Universal	50 utilisations

[Retour à la page du sommaire](#)

[Retour à la page du sommaire](#)

Dépannage : Guide d'utilisation de l'autochargeur SAS Dell™ PowerVault™ 124T LTO4-120-1

- [Avant de contacter le service d'assistance technique](#)
- [Affichage des erreurs sur le panneau de commande](#)
- [Dépistage des erreurs](#)
- [Journaux de l'autochargeur](#)
- [Journaux TapeAlert](#)
- [Renvoi de l'autochargeur pour réparation](#)

Avant de contacter le service d'assistance technique

Les erreurs que vous pouvez rencontrer avec votre autochargeur peuvent aller des pannes de matériel graves aux simples problèmes de connexion. Avant de contacter Dell, vous pouvez essayer de résoudre le problème par vous-même en observant quelques procédures de dépannage simples.

Outre le nettoyage du lecteur, l'autochargeur SAS Dell PowerVault 124T LTO4-120-1 ne nécessite aucun entretien courant spécifique.

Le panneau de commande situé à l'avant de l'autochargeur fournit quelques fonctions de dépannage, mais limitées. Le système de gestion à distance fournit des informations plus détaillées sur l'état actuel de l'autochargeur et ses performances passées, et est plus utile pour dépister les erreurs.

- ➡ **AVIS :** Si vous pensez que vous devez mettre hors puis sous tension l'autochargeur, attendez au moins 10 secondes pour la remise en marche après avoir mis l'autochargeur hors tension. Cela laisse ainsi au bloc d'alimentation électrique le temps nécessaire pour se décharger complètement et assurer une réinitialisation complète du système. Sinon, il est possible que le système ne redémarre pas correctement et affiche un écran LCD vierge. Remettez à nouveau hors puis sous tension l'autochargeur, en attendant au moins 10 secondes entre les deux, afin de résoudre le problème.

Le tableau suivant décrit la cause probable et l'action suggérée pour les problèmes que vous pouvez rencontrer.

Tableau 1 : Dépannage de base

Problème	Cause probable	Action suggérée
Le panneau avant n'affiche aucune information.	La connexion à l'écran LCD a échoué.	1 Utilisez le système de gestion à distance pour résoudre l'erreur.
Les messages d'erreur apparaissent sur l'écran LCD du panneau avant.	Une erreur s'est produite.	1 Voir Affichage des erreurs sur le panneau avant .
L'autochargeur fonctionne lentement.	L'autochargeur, le matériel système ou le logiciel de sauvegarde hôte sont mal configurés.	1 Contrôlez les configurations de l'autochargeur et de l'application. 1 Allez sur support.dell.com pour connaître la configuration requise.
L'autochargeur ne s'allume pas.	L'interrupteur d'alimentation situé à l'arrière de l'autochargeur n'est pas en position marche. Le câble d'alimentation est défectueux ou la source d'alimentation est défaillante.	1 Vérifiez que les câbles d'alimentation sont correctement raccordés aux prises. 1 Vérifiez l'interrupteur d'alimentation situé au dos de l'autochargeur. 1 Contactez le support technique support.dell.com .
Le panneau avant n'affiche aucune information, mais les témoins lumineux situés au-dessus du panneau avant sont allumés.	Une coupure d'alimentation momentanée a permis l'autochargeur de s'éteindre puis de se rallumer avant que le bloc d'alimentation ne soit totalement déchargé.	1 Sur le panneau avant, appuyez sur l'interrupteur d'alimentation et maintenez-le enfoncé pendant 15 secondes, puis coupez l'alimentation arrière. Attendez 60 secondes, puis rallumez l'alimentation arrière. 1 Contactez le support technique support.dell.com .
L'autochargeur ne communique pas avec le système hôte.	Un problème au niveau du chemin de câblage empêche toute communication.	1 Vérifiez que le câble SAS est raccordé à l'arrière de l'autochargeur et que la carte de contrôleur hôte appropriée est installée. 1 Vérifiez que le câble SAS n'est pas endommagé ou pincé et que la longueur totale du câble n'excède pas la longueur maximale permise. 1 Vérifiez que l'adaptateur de bus hôte est compatible pour une utilisation avec l'autochargeur Dell PowerVault 124T sur support.dell.com . 1 Envoyez une commande de réinitialisation de l'autochargeur , soit dans la page Remote Management Unit Diagnostic (Diagnostic avec le système de gestion à distance) , soit en coupant l'alimentation sur le panneau avant. Quand l'autochargeur a effectué une réinitialisation, redémarrez votre système hôte. 1 Contactez le support technique support.dell.com .

Le lecteur de bande répond à l'hôte, mais l'autochargeur ne répond pas.	Un problème de configuration du système empêche toute communication.	<ul style="list-style-type: none"> 1 Contrôlez les connexions du câble SAS. 1 Vérifiez si l'application hôte et les pilotes de périphériques sont installés avec les derniers correctifs pour prendre en charge l'autochargeur. 1 Vérifiez que l'analyse du numéro d'unité logique est activée sur l'adaptateur de bus hôte. 1 Contactez le support technique support.dell.com.
L'autochargeur ne communique pas avec le système hôte via Ethernet.	Un problème avec le câblage Ethernet ou la configuration réseau empêche toute communication.	<ul style="list-style-type: none"> 1 Vérifiez si le câble Ethernet est raccordé au concentrateur approprié. 1 Vérifiez les paramètres de configuration Ethernet sur l'écran LCD du panneau avant. Si le serveur DHCP est disponible, l'état Ethernet doit indiquer DHCP : si ce n'est pas le cas, vous devrez configurer une adresse IP statique et un masque de sous-réseau. L'adresse IP statique de l'autochargeur doit être sur le même sous-réseau que l'hôte. 1 En cas de connexion directe au système hôte, un câble croisé doit être utilisé. 1 Éteignez l'autochargeur à partir de l'écran LCD du panneau avant, attendez au moins 10 secondes, puis rallumez-le. 1 Contactez le support technique support.dell.com.
Le logiciel d'application signale qu'il ne peut pas localiser ou déplacer un élément de média, comme requis.	Le logiciel de sauvegarde d'hôte actuel ou l'inventaire de l'autochargeur ont été perdus.	<ul style="list-style-type: none"> 1 Utilisez l'outil du système de gestion à distance et vérifiez que le média se trouve à l'emplacement prévu à l'intérieur de l'autochargeur. 1 À l'aide de l'outil de diagnostic du système de gestion à distance, exécutez le Loader Inventory Test (Test d'inventaire d'autochargeur). 1 À l'aide de l'outil de diagnostic du système de gestion à distance, exécutez le test Random Moves (Mouvements aléatoires). Remarque : Au moins deux médias sont requis pour ce test. 1 Lancez une commande de réinitialisation de l'autochargeur, soit sur la page Remote Management Unit Diagnostic (Diagnostic avec le système de gestion à distance), soit en coupant l'alimentation sur le panneau avant. 1 Réessayez l'inventaire dans l'application logicielle. 1 Contactez le support technique support.dell.com.
Le logiciel d'application signale une erreur lors de la lecture ou de l'écriture sur un élément de média.	Le média actuel est défectueux ou le lecteur de bande interne a besoin d'être nettoyé.	<ul style="list-style-type: none"> 1 Essayez un autre média. 1 Utilisez un cartouche de nettoyage pour nettoyer le lecteur de bande interne. 1 Lancez une commande de réinitialisation de l'autochargeur, soit sur la page Remote Management Unit Diagnostic (Diagnostic avec le système de gestion à distance), soit en mettant l'autochargeur hors tension puis sous tension sur le panneau avant. 1 Réessayez la tâche dans l'application logicielle. 1 Contactez le support technique support.dell.com.
D'autres erreurs se produisent.		<ul style="list-style-type: none"> 1 Voir Affichage des erreurs sur le panneau de commande de l'opérateur pour obtenir des explications sur des erreurs particulières. 1 Lancez une commande de réinitialisation de l'autochargeur, soit sur la page Remote Management Unit Diagnostic (Diagnostic avec le système de gestion à distance), soit en coupant l'alimentation sur l'écran LCD du panneau avant. 1 Contactez le support technique support.dell.com.

Affichage des erreurs sur le panneau de commande

Le panneau de commande est utilisé pour permettre à l'opérateur de saisir des données et pour afficher des informations sur l'état et les erreurs. Les erreurs générées par le matériel de l'autochargeur entraînent l'affichage de codes d'erreur particuliers au Dell PowerVault 124T. Ces codes d'erreurs sont affichés sur le panneau de commande avec une brève description de l'erreur. Vous trouverez des informations complémentaires ainsi que les actions recommandées pour les codes d'erreur Dell PowerVault 124T dans le [tableau 2](#).

Les erreurs générées par le lecteur de bande interne sont présentées sous forme d'alertes TapeAlert standard. Les alertes TapeAlerts sont aussi affichés sur le panneau de commande avec une brève description de l'erreur. Vous trouverez des informations complémentaires et les actions recommandées pour les alertes TapeAlert du lecteur de bande dans le [tableau 3](#).

Dépistage des erreurs

Les erreurs sont des problèmes qui se produisent lorsque l'autochargeur fonctionne. Elles empêchent l'autochargeur d'accomplir une action spécifique. Lorsqu'une erreur se produit, deux choses peuvent arriver :

- 1 Un message d'erreur s'affiche sur le panneau de commande ou sur l'écran du système de gestion à distance.
- 1 Aucun message d'erreur n'apparaît, mais l'autochargeur n'arrive pas à accomplir l'action.

Lorsque l'une de ces deux choses se produit, le système génère un journal d'erreurs. Vous pouvez utiliser ces journaux d'erreurs pour déterminer le type d'erreur, quand elle s'est produite et quels sont les composants de l'autochargeur qui sont touchés. Différents types de journaux d'erreurs sont générés pour l'autochargeur et le lecteur de bande interne.

- 1 Les [journaux de l'autochargeur](#) fournissent des informations relatives aux erreurs concernant l'autochargeur ou au déplacement de la cartouche dans l'autochargeur.
 - 1 Les [journaux TapeAlert](#) fournissent des informations sur les erreurs signalées par le lecteur de bande situé à l'intérieur de l'autochargeur.
-

Journaux de l'autochargeur

Vous pouvez extraire les informations contenues dans le journal d'erreurs de l'autochargeur en utilisant l'une des trois méthodes suivantes :

- 1 Le panneau de commande fournit des informations limitées
- 1 Affichage du système de gestion à distance à l'écran
- 1 Journaux détaillés enregistrés sous forme de fichier texte via l'interface du système de gestion à distance pour le diagnostic du centre d'appels

Vous trouverez des informations complémentaires ainsi que les actions recommandées pour les codes d'erreur Dell PowerVault 124T dans le [tableau 2](#).

Journaux de l'autochargeur accessibles depuis le panneau de commande

Pour consulter les informations des journaux des erreurs matérielles depuis le panneau avant :

1. Dans l'écran LCD du panneau avant, allez à **Diagnostics**, puis appuyez sur **Enter (Entrée)**. Le sous-menu **Diagnostics** apparaît.
2. Dans le sous-menu **Diagnostics**, allez à **Error Logs (Journaux d'erreurs)**, puis appuyez sur **Enter (Entrée)**. Le sous-menu **Error Logs (Journaux d'erreurs)** apparaît.
3. Dans le sous-menu **Error Logs (Journaux d'erreurs)**, allez à **Hard (Matériel)**, puis appuyez sur **Enter (Entrée)**. Les informations du journal sont affichées.
4. Vous pouvez faire défiler vers le haut ou le bas les entrées du journal des erreurs matérielles. L'entrée la plus récente sera associée au numéro d'événement le plus élevé affiché.

Journaux de l'autochargeur accessibles depuis le système de gestion à distance

Pour afficher les informations du journal des erreurs matérielles ou enregistrer tous les journaux du système de gestion à distance :

1. Depuis le système de gestion à distance, cliquez sur l'en-tête **Diagnostics**. L'écran **Diagnostics** s'affiche.
2. Cliquez sur **View Logs (Afficher les journaux)** pour afficher le journal des erreurs matérielles. L'entrée la plus récente sera associée au numéro d'événement le plus élevé affiché.
3. Les fichiers d'informations détaillés des journaux s'avèrent particulièrement utiles lorsque vous contactez l'assistance. Si vous voulez enregistrer des journaux localement dans un fichier texte, cliquez sur **Save Logs (Enregistrer les journaux)**.

Tableau 2 : Détail des erreurs de l'autochargeur

Type d'erreur	Description	Action recommandée
Types d'échec du système d'exploitation de l'autochargeur		
01	Ressource supprimée	Les erreurs 1 à 25 indiquent qu'un événement inattendu s'est produit dans le système d'exploitation interne de l'autochargeur. Le système d'exploitation de l'autochargeur est appelé ThreadX et certains messages d'erreur peuvent être précédés d'une notation « TX ». Pour n'importe lequel de ces événements : <ol style="list-style-type: none">1 Mettez hors puis sous tension l'autochargeur.1 Exécutez le test Random Moves (Mouvements aléatoires) à partir du système de gestion à distance ou du panneau de commande. Remarque : Le test Random Moves (Mouvements aléatoires) exige la présence d'au moins deux cartouches dans l'autochargeur.
02	Erreur de réserve	
03	Erreur de pointeur	
04	Erreur d'attente	
05	Erreur de taille	
06	Erreur de groupe	
07	Aucun dépassement du délai imparti aux événements	
08	Erreur d'option	

09	Erreur de file d'attente	<p>1 Allez sur support.dell.com pour obtenir des mises à jour de micrologiciel PowerVault 124T.</p> <p>1 Si toutes les étapes précédentes échouent, voir Comment contacter Dell.</p>
0A	File d'attente vide	
0B	File d'attente pleine	
0C	Erreur de sémaphore	
0D	Dépassement du délai imparti au sémaphore	
0E	Erreur de fil	
0F	Erreur de priorité	
10	Erreur lors du démarrage	
11	Erreur de suppression	
12	Erreur de continuation	
13	Erreur d'appelant	
14	Erreur de suspension	
15	Erreur de minuterie	
16	Erreur de téléx	
17	Erreur d'activation	
18	Erreur de seuil	
19	Suspension levée	
1A	Erreur de réserve de blocs	
1B	Échec de la fonction de la file d'attente	
1C	Échec de la fonction du sémaphore	
1D	Échec de la fonction de la minuterie	
1F	Échec de la fonction du fil	
20	Commande démarrée	
21	Échec du système	
22	Système occupé	
23	Dépassement du temps imparti au système	
24	Erreur logicielle	
25	Erreur matérielle	
Type d'erreur des messages		
26	Erreur d'identification (tâche) de l'expéditeur du message	<p>1 Vérifiez que la version de l'application de sauvegarde hôte et du pilote de périphérique est la plus récente sur support.dell.com.</p> <p>1 Contrôlez l'adaptateur hôte et les câbles SAS.</p> <p>1 Mettez hors tension puis sous tension l'autochargeur et réessayez l'opération.</p> <p>1 Si toutes les étapes précédentes échouent, voir Comment contacter Dell.</p>
27	Type de message non valide	
28	Paramètre de message non valide	
Types d'erreur de pile/de corruption des données globales		
29	Élément non valide	<p>1 Vérifiez que la version de l'application de sauvegarde hôte et du pilote de périphérique est la plus récente sur support.dell.com.</p> <p>1 Mettez hors puis sous tension l'autochargeur.</p> <p>1 Exécutez le test Random Moves (Mouvements aléatoires) à partir du système de gestion à distance ou du panneau de commande.</p> <p>Remarque : Le test Random Moves (Mouvements aléatoires) exige la présence d'au moins deux cartouches dans l'autochargeur.</p> <p>1 Si toutes les étapes précédentes échouent, voir Comment contacter Dell.</p>
2A	État d'élément non valide	
2B	Tableau d'éléments incorrect	
2C	Données globales incorrectes	
2D	Données de pile incorrectes	
2E	Pile de tâches basse	
2F	Surcharge de la pile de tâches	
Types d'erreur d'arrêt/d'interruption système		
30	Échec de test d'autodiagnostic	<p>1 Vérifiez que les magasins/le magasin vide sont correctement installés.</p> <p>1 Mettez hors puis sous tension l'autochargeur.</p> <p>1 Si toutes les étapes précédentes échouent, voir Comment contacter Dell.</p>
31	Horloge de surveillance	
32	Événement d'alimentation	<p>1 Exécutez le test Random Moves (Mouvements aléatoires) à partir du système de gestion à distance ou du panneau de commande.</p> <p>Remarque : Le test Random Moves (Mouvements aléatoires) exige la présence d'au moins deux cartouches dans l'autochargeur.</p> <p>1 Allez sur support.dell.com pour obtenir des mises à jour de micrologiciel PowerVault 124T.</p>
33	Échec de la mise hors tension	
34	Surcharge du système	
35	Performance du système	

36	Arrêt asynchrone	1 Voir Comment contacter Dell .
Types d'erreur diverses liées au système		
37	Erreur de nettoyage système	Nettoyage du logement utilisé. 1 Vérifiez qu'une cartouche de nettoyage valide est bien placée dans le logement prévu à cet effet indiqué dans les paramètres de la page Configuration du système de gestion à distance. 1 Allez sur support.dell.com pour obtenir des mises à jour de micrologiciel PowerVault 124T. 1 Si toutes les étapes précédentes échouent, voir Comment contacter Dell .
38	Erreur matérielle 12C interne système	Voir Comment contacter Dell .
39	Erreur de limites de diagnostic de l'autochargeur (ALD)	Cette erreur peut se produire suite à l'échec d'un test de diagnostic. 1 Si les tests de magasin ou d'inventaire échouent, retirez et inspectez les magasins un par un. Tournez les molettes blanches de chaque magasin et assurez-vous que les supports se déplacent librement au moins avec une rotation complète dans chaque direction. Réinsérez chaque magasin après l'inspection. 1 Si le test du sélecteur échoue, vérifiez qu'il n'y a aucune obstruction au niveau du sélecteur puis recommencez le test. 1 Si le test Random Moves (Mouvements aléatoires) échoue, reportez-vous aux instructions ci-dessus pour effectuer les actions requises. 1 Mettez hors tension puis sous tension l'autochargeur et ré-exécutez le test échoué. Voir Comment contacter Dell si une erreur se reproduit.
Types d'erreur du lecteur de bande		
3A	Erreur de réinitialisation du lecteur	Vérifiez le journal de système TapeAlert pour obtenir des informations plus spécifiques sur les erreurs de lecteur. Reportez-vous au tableau 3 pour connaître les actions recommandées.
3B	Erreur matérielle de lecteur	
3C	Nettoyage de lecteur nécessaire	1 Effectuez le nettoyage en chargeant une cartouche de nettoyage valide dans le lecteur. Si un logement est disponible pour être utilisé par une cartouche de nettoyage, cette opération peut être activée pour s'exécuter automatiquement sur la page Configuration du système de gestion à distance. 1 Vérifiez le journal de système TapeAlert pour obtenir des informations plus spécifiques sur les erreurs de lecteur. Reportez-vous au tableau 3 pour connaître les actions recommandées. 1 Si le lecteur nécessite toujours un nettoyage, voir Comment contacter Dell .
3D	Erreur de lecteur générale	1 Vérifiez le journal de système TapeAlert pour obtenir des informations plus spécifiques sur les erreurs de lecteur. Reportez-vous au tableau 3 pour connaître les actions recommandées. 1 Si le lecteur enregistre les erreurs de lecture/écriture, répétez l'opération avec un nouveau média. 1 Si le lecteur échoue avec 2 médias différents, voir Comment contacter Dell .
3E	Erreur de chargement du lecteur	1 Effectuez le nettoyage en chargeant une cartouche de nettoyage valide dans le lecteur. Si un logement est disponible pour être utilisé par une cartouche de nettoyage, cette opération peut être activée pour s'exécuter automatiquement sur la page Configuration du système de gestion à distance. 1 Essayez de charger un élément de média différent. 1 Si l'opération échoue avec 2 médias différents, voir Comment contacter Dell .
3F	Erreur de déchargement du lecteur	
Types d'erreur de lecteur/média		
40	Erreur d'enfilage de média	1 Vérifiez le journal de système TapeAlert pour obtenir des informations plus spécifiques sur les erreurs de lecteur. Reportez-vous au tableau 3 pour connaître les actions recommandées. 1 Vérifiez qu'un type de cartouche valide est utilisé. 1 Répétez l'opération avec un nouveau média. 1 Si l'opération échoue avec 2 médias différents, voir Comment contacter Dell .
41	Erreur de défilage de média	
42	Erreur d'infos sur le média (MAM)	
43	Type de média non valide	
44	Média de nettoyage usagé	
45	Erreur de média inconnu	
46	Erreur de lecteur/média	
Types d'erreur divers		
47	Erreur de somme de contrôle de mémoire EEROM	Contactez le support technique support.dell.com .
48	Erreur de déplacement de ventilateur	1 Vérifiez que le ventilateur principal bouge librement quand l'unité est allumée. 1 Si toutes les étapes précédentes échouent, voir Comment contacter Dell .
49	Hors ligne	Système de contrôle des diagnostics. Aucune action requise.

4A	Le verrouillage de l'hôte empêche l'éjection	<p>Le logiciel de sauvegarde hôte a envoyé la commande PREVENT/ALLOW MEDIUM REMOVAL souvent appelée « de verrouillage » par le logiciel de sauvegarde hôte.</p> <ol style="list-style-type: none"> Envoyez une commande de déverrouillage via le logiciel de sauvegarde hôte ou mettez hors puis sous tension l'autochargeur en utilisant le bouton de marche/arrêt du panneau de commande afin de désactiver le paramètre de verrouillage.
4B	Panneau avant ouvert	<p>Tous les mouvements du moteur, notamment la rotation du sélecteur et du magasin, ont été désactivés pour des raisons de sécurité.</p> <ol style="list-style-type: none"> Vérifiez que le magasin ou le magasin vide est complètement inséré à gauche et à droite de l'autochargeur. Remplacez le magasin ou le magasin vide (essayez avec un deuxième si possible). Si le test Random Moves (Mouvements aléatoires) échoue, reportez-vous aux instructions ci-dessus pour effectuer les actions requises. Si toutes les étapes précédentes échouent, voir Comment contacter Dell.
4C	Surchauffe	<ol style="list-style-type: none"> Vérifiez si la température de l'air d'admission de l'autochargeur est comprise dans la plage de tolérances. Éliminez les débris situés dans les ouvertures de l'autochargeur, aussi bien à l'avant qu'à l'arrière. Vérifiez si le ventilateur fonctionne. Si toutes les étapes précédentes échouent, voir Comment contacter Dell.
Types d'erreur de pile et de tâche TCP/IP		
50	Panique de pile IP	<ol style="list-style-type: none"> Vérifiez que l'autochargeur est raccordé au réseau approprié.
51	Erreur d'attribution de mémoire de pile IP	<ol style="list-style-type: none"> Vérifiez que le réseau est correctement configuré (c'est-à-dire qu'aucun état de boucle avec retour n'existe).
52	La pile IP ne peut pas libérer d'espace mémoire	<ol style="list-style-type: none"> Vérifiez que l'autochargeur fonctionne correctement lorsqu'il est correctement configuré et raccordé directement à un système hôte à l'aide d'un câble croisé.
53	DTrap de pile survenu	<ol style="list-style-type: none"> Si toutes les étapes précédentes échouent, voir Comment contacter Dell.
Types d'erreur de tâches du chargeur		
60	Échec d'initialisation du lecteur	<ol style="list-style-type: none"> Allez sur support.dell.com pour obtenir des mises à jour de micrologiciel PowerVault 124T.
61	Erreur d'ouverture de session du lecteur	<ol style="list-style-type: none"> Vérifiez le journal de système TapeAlert pour obtenir des informations plus spécifiques sur les erreurs de lecteur. Reportez-vous au tableau 3 pour connaître les actions recommandées.
62	Erreur de déconnexion/inattendue du lecteur	<ol style="list-style-type: none"> Mettez hors tension puis sous tension l'autochargeur en utilisant le bouton d'alimentation du panneau avant et réessayez l'opération.
63	Échec de la commande du lecteur	<ol style="list-style-type: none"> Si toutes les étapes précédentes échouent, voir Comment contacter Dell.
64	Dépassement du temps imparti à la réponse du lecteur	<ol style="list-style-type: none"> Si toutes les étapes précédentes échouent, voir Comment contacter Dell.
65	Commande activée à partir de la file d'attente	
66	Gestionnaire de lecteurs dans un état défaillant	
67	Signalement du lecteur non prêt	
68	Échec de déplacement du nettoyage auto	<ol style="list-style-type: none"> Vérifiez les paramètres de configuration de l'autonettoyage du système de gestion à distance. Assurez-vous qu'une cartouche de nettoyage valide a bien été placée dans l'emplacement configuré. Vérifiez que la cartouche de nettoyage n'a pas d'étiquettes ou d'autre objet situé ailleurs que sur l'emplacement d'étiquetage. Essayez une autre cartouche de nettoyage. Si l'opération échoue avec 2 cartouches de nettoyage différentes, voir Comment contacter Dell.
69	Nouvelle tentative de déchargement du lecteur	<ol style="list-style-type: none"> Vérifiez le journal de système TapeAlert pour obtenir des informations plus spécifiques sur les erreurs de lecteur. Reportez-vous au tableau 3 pour connaître les actions recommandées. Vérifiez que la cartouche de nettoyage n'a pas d'étiquettes ou d'autre objet situé ailleurs que sur l'emplacement d'étiquetage. Essayez de charger un élément de média différent. Mettez hors tension puis sous tension l'autochargeur en utilisant le bouton d'alimentation du panneau avant et réessayez l'opération. Si toutes les étapes précédentes échouent, voir Comment contacter Dell.
6D	Erreur de communications du	<ol style="list-style-type: none"> Allez sur support.dell.com pour obtenir des mises à jour de micrologiciel PowerVault 124T.

	lecteur	
6E	Erreur de communications du lecteur	<ul style="list-style-type: none"> 1 Vérifiez le journal de système TapeAlert pour obtenir des informations plus spécifiques sur les erreurs de lecteur. Reportez-vous au tableau 3 pour connaître les actions recommandées.
6F	Erreur de communication du chargeur	<ul style="list-style-type: none"> 1 Mettez hors tension puis sous tension l'autochargeur en utilisant le bouton d'alimentation du panneau avant et réessayez l'opération. 1 Si toutes les étapes précédentes échouent, voir Comment contacter Dell.
Types d'erreurs de mise à jour du code		
70	Échec de l'envoi de la commande CUP au lecteur / Aucune réponse du lecteur	<ul style="list-style-type: none"> 1 Vérifiez que les images du micrologiciel de l'autochargeur et du lecteur sont les images les plus récentes trouvées sur support.dell.com.
71	Échec d'envoi CUP	<ul style="list-style-type: none"> 1 Reportez-vous au fichier de mise à jour du micrologiciel fourni avec les images du micrologiciel.
72	Échec de la mise à jour du lecteur, média présent	<p>Remarque : Pour mettre à jour le micrologiciel du lecteur, nous vous recommandons de passer par l'interface hôte à l'aide de l'utilitaire DFU fourni avec les images du micrologiciel. La méthode recommandée pour la mise à jour du micrologiciel du chargeur est via le système de gestion à distance.</p>
73	Taille de l'image dans l'en-tête trop grande	
74	Échec de l'effacement de bloc	<ul style="list-style-type: none"> 1 Vérifiez toutes les connexion du câble SAS entre l'hôte et l'autochargeur.
75	Échec du programme flash	<ul style="list-style-type: none"> 1 Vérifiez qu'il n'y a aucun média dans le lecteur pendant la mise à jour.
76	Corruption de l'en-tête	
77	Erreur de somme de contrôle	<ul style="list-style-type: none"> 1 Mettez hors tension puis sous tension l'autochargeur en utilisant le bouton d'alimentation du panneau avant et réessayez l'opération.
78	Dépassement du temps imparti à CUP	<ul style="list-style-type: none"> 1 Si toutes les étapes précédentes échouent, voir Comment contacter Dell.
79	Réinitialisation pendant la mise à jour du lecteur	
7A	Réinitialisation inattendue du lecteur	
7B	Message inattendu de PSP	
7C	Échec de vérification de personnalité ou de version	
7D	Erreur de la commande d'écriture de la mémoire tampon	
7E	Échec EDC sans compression	
7F	Le traitement d'image s'est terminé trop tôt	
Types d'erreur de tâches du serveur		
80	Réponse inattendue ou données reçues	<ul style="list-style-type: none"> 1 Vérifiez que la version de l'application de sauvegarde hôte et du pilote de périphérique est la plus récente sur support.dell.com. 1 Contrôlez l'adaptateur hôte et les câbles SAS. 1 Mettez hors tension puis sous tension l'autochargeur et réessayez l'opération. 1 Si toutes les étapes précédentes échouent, voir Comment contacter Dell.
Types d'erreur matérielle d'ascenseur servo		
92	Fanion d'ascenseur défaillant	<ul style="list-style-type: none"> 1 Mettez hors puis sous tension l'autochargeur
93	Capteur de l'ascenseur défaillant	<ul style="list-style-type: none"> 1 Exécutez le test Random Moves (Mouvements aléatoires) à partir du système de gestion à distance ou du panneau de commande.
97	Calibrage de l'ascenseur perdu	<p>Remarque : Le test Random Moves (Mouvements aléatoires) exige la présence d'au moins deux cartouches dans l'autochargeur.</p>
98	Calibrage de l'ascenseur bloqué	
99	Ascenseur perdu	<ul style="list-style-type: none"> 1 Allez sur support.dell.com pour obtenir des mises à jour de micrologiciel PowerVault 124T.
9B	Erreur de positionnement de l'ascenseur	<ul style="list-style-type: none"> 1 Si toutes les étapes précédentes échouent, voir Comment contacter Dell.
Types d'erreur servo du sélecteur/magasin		
A0	Erreur servo	<ul style="list-style-type: none"> 1 Mettez hors puis sous tension l'autochargeur.
A1	Code d'erreur réservé	<ul style="list-style-type: none"> 1 Exécutez le test Random Moves (Mouvements aléatoires) à partir du système de gestion à distance ou du panneau de commande.
A2	Erreur de dépassement du temps imparti au servo	<ul style="list-style-type: none"> 1 Exécutez également les actions recommandées pour le type d'erreur « Open Front » (4B). <p>Remarque : Le test Random Moves (Mouvements aléatoires) exige la présence d'au moins deux cartouches dans l'autochargeur.</p>
A3	Erreur de positionnement	<ul style="list-style-type: none"> 1 Allez sur support.dell.com pour obtenir des mises à jour de micrologiciel PowerVault 124T.
A4	Servo non calibré	<ul style="list-style-type: none"> 1 Si toutes les étapes précédentes échouent, voir Comment contacter Dell.
A5	Élément source vide	<ul style="list-style-type: none"> 1 Vérifiez que la source attendue ne contient pas de cartouche. 1 Mettez hors puis sous tension l'autochargeur.

		<p>1 Exécutez le test Random Moves (Mouvements aléatoires) à partir du système de gestion à distance ou du panneau de commande.</p> <p>Remarque : Le test Random Moves (Mouvements aléatoires) exige la présence d'au moins deux cartouches dans l'autochargeur.</p> <p>1 Si la source est un logement dans un magasin, vérifiez si le fanion présent dans la cartouche à ressort se déplace librement lorsque la cartouche est insérée manuellement dans le magasin.</p> <p>1 Si l'erreur se reproduit, voir Comment contacter Dell.</p>
A6	Magasin manquant	<p>1 Vérifiez que le magasin ou le magasin vide est complètement inséré dans l'autochargeur.</p> <p>1 Retirez et réinsérez le magasin.</p> <p>1 Essayez avec un deuxième magasin si possible.</p> <p>1 Mettez hors puis sous tension l'autochargeur.</p> <p>1 Si l'erreur se reproduit, voir Comment contacter Dell.</p>
A7	Fente de chargement pleine	<p>1 Retirez tout média précédemment éjecté du logement.</p> <p>1 Vérifiez qu'il n'y a aucun débris ou corps étranger dans l'ouverture du logement.</p> <p>1 Vérifiez que la porte du logement est complètement fermée.</p> <p>1 Si l'erreur se reproduit, voir Comment contacter Dell.</p>
A8	Élément de destination plein	<p>1 Vérifiez que l'élément de destination attendu comporte déjà une cartouche.</p> <p>1 Mettez hors puis sous tension l'autochargeur.</p> <p>1 Exécutez le test Random Moves (Mouvements aléatoires) à partir du système de gestion à distance ou du panneau de commande.</p> <p>Remarque : Le test Random Moves (Mouvements aléatoires) exige la présence d'au moins deux cartouches dans l'autochargeur.</p> <p>1 Si la destination est un logement dans un magasin, vérifiez si le fanion présent dans la cartouche à ressort se déplace librement lorsque la cartouche est insérée manuellement dans le magasin.</p> <p>1 Si l'erreur se reproduit, voir Comment contacter Dell.</p>
A9	Sélecteur plein	<p>1 Regardez à l'avant de l'autochargeur et confirmez que le sélecteur est plein.</p> <p>1 Exécutez une commande de mouvement sur le panneau de commande pour déplacer la cartouche du sélecteur à un emplacement.</p> <p>1 Mettez hors puis sous tension l'autochargeur à partir du panneau avant.</p>
AA	Erreur de détection de sélecteur de cartouche	<p>1 Exécutez le test Random Moves (Mouvements aléatoires) à partir du système de gestion à distance ou du panneau de commande.</p> <p>Remarque : Le test Random Moves (Mouvements aléatoires) exige la présence d'au moins deux cartouches dans l'autochargeur.</p> <p>1 Si la source est un logement dans un magasin, vérifiez si le fanion présent dans la cartouche à ressort se déplace librement lorsque la cartouche est insérée manuellement dans le magasin.</p> <p>1 Si toutes les étapes précédentes échouent, voir Comment contacter Dell.</p>
AB	Erreur de détection de chemin de lecteur	<p>1 Mettez hors puis sous tension l'autochargeur à partir du panneau avant.</p> <p>1 Exécutez le test Random Moves (Mouvements aléatoires) à partir du système de gestion à distance ou du panneau de commande.</p> <p>Remarque : Le test Random Moves (Mouvements aléatoires) exige la présence d'au moins deux cartouches dans l'autochargeur.</p> <p>1 Si toutes les étapes précédentes échouent, voir Comment contacter Dell.</p>
c.a.	Erreur de détection de porte de fente de chargement	<p>1 Mettez hors puis sous tension l'autochargeur.</p> <p>1 Insérez une cartouche dans l'autochargeur via la fente de chargement. Vérifiez si la cartouche est détectée et si le compartiment se ferme complètement.</p>
AA	Erreur solénoïde de fente de chargement	<p>1 Si toutes les étapes précédentes échouent, voir Comment contacter Dell.</p>
AE	Erreur d'initialisation de l'asservissement	<p>1 Retirez chaque magasin et inspectez-les. Tournez les molettes blanches de chaque magasin et assurez-vous que les supports se déplacent librement au moins d'une rotation complète dans chaque direction. Réinsérez chaque magasin après l'inspection.</p> <p>1 Vérifiez le paramètre du lecteur de codes-barres via le système de gestion ou via le panneau de</p>

		<p>commande.</p> <p>1 Si le lecteur de codes-barres est activé, vérifiez que tous les cartouches comportent des étiquettes de code-barres valides. Si les cartouches ne comportent pas d'étiquettes de code-barres valides, désactivez le lecteur de codes-barres.</p> <p>1 Allez sur support.dell.com pour obtenir des mises à jour de micrologiciel PowerVault 124T.</p> <p>1 Mettez hors puis sous tension l'autochargeur.</p> <p>1 Exécutez le test Random Moves (Mouvements aléatoires) à partir du système de gestion à distance ou du panneau de commande.</p> <p>Remarque : Le test Random Moves (Mouvements aléatoires) exige la présence d'au moins deux cartouches dans l'autochargeur.</p> <p>1 Si toutes les étapes précédentes échouent, voir Comment contacter Dell.</p>
AF	Événement d'information dans le journal d'erreurs	<p>Utilisé pour analyser le démarrage de la séquence d'erreurs du servo/moteur dans le journal des erreurs logicielles. Les entrées d'erreur qui figurent juste après indiquent la nature de l'erreur de moteur/position spécifique.</p> <p>1 Aucune action requise.</p>
Types d'erreurs matérielle du sélecteur servo		
B0	Capteur de rotation défaillant	1 Mettez hors puis sous tension l'autochargeur.
B1	Fanion de rotation non trouvé	1 Exécutez le test Random Moves (Mouvements aléatoires) à partir du système de gestion à distance ou du panneau de commande.
B2	Fanion de rotation défaillant	Remarque : Le test Random Moves (Mouvements aléatoires) exige la présence d'au moins deux cartouches dans l'autochargeur.
B3	Capteur de translation défaillant	1 Si toutes les étapes précédentes échouent, voir Comment contacter Dell .
B4	Capteur de translation 1 défaillant	
B5	Capteur de translation 2 défaillant	
B6	Fanion de translation défaillant	
B7	Calibrage rotationnel perdu	
B8	Calibrage de translation perdu	
B9	Rotation perdue	
BA	Translation perdue	
BB	Position de rotation perdue	
BC	Position de translation perdue	
BD	Erreur : le sélecteur a laissé tomber la cartouche	<p>1 Vérifiez si une cartouche est coincée dans le sélecteur. Retirez la cartouche si présente.</p> <p>1 Retirez chaque magasin et inspectez-les. Tournez les molettes blanches de chaque magasin et assurez-vous que les supports se déplacent librement au moins d'une rotation complète dans chaque direction.</p> <p>1 Insérez complètement une cartouche dans chaque logement de magasin, puis retirez-la. Cherchez la difficulté en extrayant la cartouche de chaque logement.</p> <p>1 Réinsérez le magasin après inspection.</p> <p>1 Mettez hors puis sous tension l'autochargeur.</p>
BE	Erreur : le sélecteur n'a pas pris la cartouche	<p>1 Exécutez le test Random Moves (Mouvements aléatoires) à partir du système de gestion à distance ou du panneau de commande.</p> <p>Remarque : Le test Random Moves (Mouvements aléatoires) exige la présence d'au moins deux cartouches dans l'autochargeur.</p> <p>1 Si toutes les étapes précédentes échouent, voir Comment contacter Dell.</p>
BF	Erreur de cartouche coincée dans le sélecteur	
Types d'erreurs du moteur d'asservissement		
C0	Erreur de moteur	1 Assurez-vous que l'autochargeur repose sur une surface plane solide ou est monté à niveau dans un rack.
C1	Erreur logicielle du moteur	
C2	Erreur matérielle du moteur	1 Mettez hors puis sous tension l'autochargeur.
C3	Erreur de segment du moteur	1 Exécutez le test Random Moves (Mouvements aléatoires) à partir du système de gestion à distance ou du panneau de commande.
C4	Erreur de positionnement du moteur	Remarque : Le test Random Moves (Mouvements aléatoires) exige la présence d'au moins deux cartouches dans l'autochargeur.
C5	Erreur de direction du moteur	
C6	Erreur d'emballage du moteur	1 Allez sur support.dell.com pour obtenir des mises à jour de micrologiciel PowerVault 124T.
C7	Moteur corrompu	
C8	Erreur d'accélération du moteur	1 Si toutes les étapes précédentes échouent, voir Comment contacter Dell .
C9	Détection de bruit du moteur	
CA	Erreur de recherche du moteur	
CB	Étape sautée du moteur	
CC	Calage du moteur	

CD	Blocage du moteur	
CE	Erreur de blocage de la broche de translation du moteur	
CF	Arrêt asynchrone du moteur	
Types d'erreurs matérielles de magasin		
D0	Échec de l'éjection du magasin	<ul style="list-style-type: none"> 1 Assurez-vous que l'autochargeur repose sur une surface plane solide ou est monté à niveau dans un rack. 1 Retirez et réinsérez le magasin. Vérifiez que le magasin coulisse librement dans et hors de la baie du magasin.
D1	Erreur de détection de la présence de magasin	<ul style="list-style-type: none"> 1 Vérifiez que le magasin s'enclenche et se verrouille lorsqu'il est complètement inséré. 1 Mettez hors tension puis sous tension l'autochargeur et réessayez l'opération. 1 Si toutes les étapes précédentes échouent, voir Comment contacter Dell.
D2	Capteur de position de came de magasin défaillant	<ul style="list-style-type: none"> 1 Assurez-vous que l'autochargeur repose sur une surface plane solide ou est monté à niveau dans un rack. 1 Retirez et réinsérez le magasin. Vérifiez que le magasin coulisse librement dans et hors de la baie du magasin.
D3	Capteur de magasin 1 défaillant	<ul style="list-style-type: none"> 1 Vérifiez que le magasin s'enclenche et se verrouille lorsqu'il est complètement inséré. 1 Mettez hors puis sous tension l'autochargeur et exécutez le test du magasin depuis le panneau de commande.
D4	Capteur de magasin 2 défaillant	<ul style="list-style-type: none"> 1 Si toutes les étapes précédentes échouent, voir Comment contacter Dell.
D5	Fanion du magasin manquant	Des erreurs de magasin peuvent se produire si le capteur de magasin ne peut pas détecter les fanions du support de cartouche pendant la rotation du magasin. Cela peut être provoqué par un problème avec le fanion d'un support de cartouche, un problème de capteur, un magasin physiquement bloqué ou un problème d'alignement de capteur causé par un magasin mal inséré.
D6	Fanion du magasin défaillant	
D7	Logement zéro non trouvé	
D8	Plusieurs logements zéro détectés	
D9	Erreur de tolérance d'une étape du magasin	
DA	Calibrage du magasin perdu	
DB	Magasin perdu	
DC	Erreur de positionnement du magasin	<ul style="list-style-type: none"> 1 Réinsérez soigneusement le magasin directement dans la baie du magasin. Évitez de tourner ou de pencher le magasin vers le haut ou le bas.
DD	Logement de magasin non valide	<ul style="list-style-type: none"> 1 Mettez hors puis sous tension l'autochargeur.
DE	Erreur de positionnement du logement de magasin	<ul style="list-style-type: none"> 1 Exécutez le test de magasin depuis le panneau de commande.
DF	Erreur de blocage du magasin	<ul style="list-style-type: none"> 1 Si toutes les étapes précédentes échouent, voir Comment contacter Dell.
Types d'événements système		
E8	Mise à jour du fuseau horaire	L'utilisateur a mis à jour le paramètre de fuseau horaire. Aucune action requise.
E9	Mise à jour de l'heure	L'heure système a été modifiée. Aucune action requise.
Types d'erreurs du panneau avant		
EA	Erreur d'écran LCD occupé	<p>Problème de contrôleur de l'écran LCD possible, erreur logicielle ou de communication.</p> <ul style="list-style-type: none"> 1 Mettez hors puis sous tension l'autochargeur.
EB	Erreur d'accès à l'écran LCD	<ul style="list-style-type: none"> 1 Exécutez le test Random Moves (Mouvements aléatoires). 1 Si toutes les étapes précédentes échouent, voir Comment contacter Dell.
EC	Erreur d'ouverture de session/mot de passe	<p>Ouverture de session incorrecte du panneau avant.</p> <ul style="list-style-type: none"> 1 Utilisez un nom d'utilisateur et un mot de passe corrects.
ED	Erreur de socket pendant SNTP	
Types d'erreur de code-barres		
F0	Erreur d'initialisation de code-barres	<ul style="list-style-type: none"> 1 Retirez les magasins et vérifiez les cartouches. Vérifiez que des étiquettes de code-barres valides sont utilisées sur toutes les cartouches et réinsérez les magasins.
F1	Erreur matérielle de code-barres	<ul style="list-style-type: none"> 1 Si des étiquettes de code-barres ne sont pas utilisées, désactivez le lecteur de code-barres via le panneau de commande ou le système de gestion à distance.
F2	Erreur de débit en bauds de code-barres	<ul style="list-style-type: none"> 1 Exécutez le test Random Moves (Mouvements aléatoires) à partir du système de gestion à

F3	Erreur d'établissement de liaison de code-barres	distance ou du panneau de commande. Remarque : Le test Random Moves (Mouvements aléatoires) exige la présence d'au moins deux cartouches dans l'autochargeur.
F4	Réponse incorrecte/bruyante du lecteur de codes-barres	1 Si toutes les étapes précédentes échouent, voir Comment contacter Dell .
F5	Échec de la somme de contrôle	Étiquette de code-barres incomplète ou échec de la somme de contrôle de code-barres. 1 Répétez le test avec une nouvelle cartouche ou étiquette. 1 Si des problèmes se produisent à nouveau avec la cartouche d'origine ou une étiquette, remplacez-les. 1 Si toutes les étapes précédentes échouent, voir Comment contacter Dell .
F6	Code-barres non lu	Étiquette de code-barres absente. 1 Apposez une étiquette de code-barres valide sur une cartouche ou désactivez le lecteur de codes-barres via le panneau de commande ou le système de gestion à distance.
F7	Erreur de non concordance de code-barres	1 Mettez hors puis sous tension l'autochargeur. 1 Exécutez le test Random Moves (Mouvements aléatoires) à partir du système de gestion à distance ou du panneau de commande. Remarque : Le test Random Moves (Mouvements aléatoires) exige la présence d'au moins deux cartouches dans l'autochargeur. 1 Si toutes les étapes précédentes échouent, voir Comment contacter Dell .
F8	Erreur de doublon d'étiquette de code-barres	Code-barres dupliqué.
Types d'erreurs de diagnostic		
F9	Échec du test de diagnostic	1 Mettez hors puis sous tension l'autochargeur. 1 Ré-exécutez le test de diagnostic ayant échoué. 1 Si toutes les étapes précédentes échouent, voir Comment contacter Dell .
FA	Erreur de diagnostic, protection d'écriture du signal de lecteur	1 Vérifiez que des médias valides non protégés par des données sont présentes pour le test. 1 Exécutez le test Random Moves (Mouvements aléatoires) à partir du système de gestion à distance ou du panneau de commande.
FB	Erreur de diagnostic, bande de nettoyage insérée	Remarque : Le test Random Moves (Mouvements aléatoires) exige la présence d'au moins deux cartouches dans l'autochargeur. 1 Si toutes les étapes précédentes échouent, voir Comment contacter Dell .
FC	Demande de bande de chargement de diagnostic	Il s'agit d'une invite permettant de charger manuellement une cartouche requise pour effectuer un test.
FD	Format de bande inconnue pour le diagnostic	1 Vérifiez que des médias valides non protégés par des données sont présentes pour le test. 1 Exécutez le test Random Moves (Mouvements aléatoires) à partir du système de gestion à distance ou du panneau de commande. Remarque : Le test Random Moves (Mouvements aléatoires) exige la présence d'au moins deux cartouches dans l'autochargeur. 1 Si toutes les étapes précédentes échouent, voir Comment contacter Dell .
FE	Configuration non valide de diagnostic	Il s'agit d'une indication qu'un minimum de deux médias est requis pour effectuer le test. 1 Assurez-vous qu'au moins deux cartouches sont présentes dans l'autochargeur et ré-exécutez le test ayant échoué.

Journaux TapeAlert

Vous pouvez extraire les informations contenues dans le journal du système TapeAlert en utilisant l'une des trois méthodes suivantes :

- 1 Panneau de commande
- 1 Affichage du système de gestion à distance à l'écran

- 1 Journaux détaillés enregistrés sous forme de fichier texte via l'interface du système de gestion à distance pour le diagnostic du centre d'appels

Vous trouverez des informations complémentaires et les actions recommandées pour les alertes TapeAlert du lecteur de bande dans le [tableau 3](#).

Journaux TapeAlert accessibles depuis le panneau de commande

Pour consulter les informations du journal TapeAlert depuis le panneau avant :

1. Dans l'écran LCD du panneau avant, allez à **Diagnostics**, puis appuyez sur **Enter (Entrée)**. Le sous-menu **Diagnostics** apparaît.
2. Dans le sous-menu **Diagnostics**, allez à **TapeAlert Logs (Journaux TapeAlert)**, puis appuyez sur **Enter (Entrée)**. Les informations du journal TapeAlert s'affichent.
3. Vous pouvez faire défiler vers le haut ou le bas les entrées du journal TapeAlert. L'entrée la plus récente sera associée au numéro d'événement le plus élevé affiché.

Dans chaque entrée du journal TapeAlert, vous pouvez faire défiler vers le haut et vers le bas pour afficher la date et l'heure auxquelles une erreur s'est produite, l'étiquette de code-barres associée à la bande utilisée au moment de l'erreur (si des étiquettes de code-barres sont utilisées et si le lecteur de codes-barres est activé) et l'ensemble des indicateurs TapeAlert pendant cet événement.

Présentation de TapeAlert

Pour afficher les combinaisons d'alertes TapeAlert pouvant être configurées pour n'importe quel événement, une représentation binaire est utilisée. La représentation hexadécimale à 16 caractères TapeAlert se décompose en un total de 64 bits (16 x 4 = 64), un pour chaque alerte TapeAlert pouvant être signalée. L'illustration ci-dessous démontre l'attribution des bits TapeAlert et fournit des exemples pratiques. Dans le premier exemple, le lecteur de bande a demandé un nettoyage. Dans le deuxième exemple, une tentative de nettoyage a été effectuée avec un cartouche de nettoyage non valide.

REMARQUE : La représentation binaire de chaque alerte TapeAlert possible est présentée dans le [tableau 3](#). Plusieurs alertes TapeAlert peuvent être configurées tel que le montre l'exemple suivant :

```
TapeAlert Representation: 0000000000000000 hexadecimal
                        ^
                        |
1st hexadecimal digit = 0000 binary (0's and 1's)

TapeAlert[1], 1st bit set = 1000 binary = 8 hexadecimal
TapeAlert[2], 2nd bit set = 0100 binary = 4 hexadecimal
TapeAlert[3], 3rd bit set = 0010 binary = 2 hexadecimal
TapeAlert[4], 4th bit set = 0001 binary = 1 hexadecimal
:
:

Examples:

1) 0000100000000000 TapeAlert[20] Clean now
2) 00200200000002000 TapeAlert[11] Cleaning media in drive
   + TapeAlert[23] Invalid cleaning tape
   + TapeAlert[51] Tape directory invalid at unload
```

Journaux TapeAlert accessibles depuis le système de gestion à distance

Pour afficher les informations du journal TapeAlert depuis le système de gestion à distance ou enregistrer tous les journaux :

1. Depuis le système de gestion à distance, cliquez sur l'en-tête **Diagnostics**. L'écran **Diagnostics** s'affiche.
2. Cliquez sur **TapeAlert Logs (Journaux TapeAlert)** pour afficher le journal TapeAlert. L'entrée la plus récente sera associée au numéro d'événement le plus élevé affiché.

REMARQUE : Cette option s'avère particulièrement utile pour localiser des médias suspects. L'écran affiche l'historique des alertes TapeAlert, les alertes TapeAlert actuelles signalées par le lecteur et l'historique des alertes TapeAlert enregistrées pour chaque cartouche insérée dans l'autochargeur.

3. Les fichiers d'informations détaillés des journaux s'avèrent particulièrement utiles lorsque vous contactez l'assistance. Si vous voulez enregistrer des journaux localement dans un fichier texte, cliquez sur **Save Logs (Enregistrer les journaux)**.

Tableau 3 : Détails de TapeAlert

Message TapeAlert	Message d'application cliente typique	Cause probable du message d'erreur	Action recommandée
Drive TAflag[01] Read Warning Entrée de journal TapeAlert : 8000000000000000	Le lecteur de bande rencontre des problèmes lors de la lecture des données. Aucune donnée n'a été perdue, mais une diminution des performances de la bande a été constatée.	Le lecteur a du mal à effectuer des opérations de lecture. Cela peut être provoqué par un média ou un lecteur défaillant.	<ul style="list-style-type: none"> 1 Nettoyez le lecteur. 1 Essayez avec un autre média. 1 Si aucune erreur n'est rencontré avec l'autre média, réessayez avec le média d'origine.
Drive TAflag[02] Write	Le lecteur de bande rencontre des	Le lecteur a du mal à effectuer	<ul style="list-style-type: none"> 1 Nettoyez le lecteur.

Warning Entrée de journal TapeAlert : 4000000000000000	problèmes lors de l'écriture des données. Aucune donnée n'a été perdue, mais une diminution de la capacité de la bande a été constatée.	des opérations d'écriture. Cela peut être provoqué par un média ou un lecteur défaillant.	1 Essayez avec un autre média. 1 Si aucune erreur n'est rencontré avec l'autre média, réessayez avec le média d'origine.
Drive TAflag[03] Hard Error Entrée de journal TapeAlert : 2000000000000000	L'opération s'est arrêtée parce qu'une erreur que le lecteur ne peut pas corriger s'est produite lors de la lecture ou de l'écriture des données.	Le lecteur a rencontré une erreur sérieuse de lecture ou d'écriture. Cela peut être provoqué par un média ou un lecteur défaillant.	1 Nettoyez le lecteur. 1 Essayez avec un autre média. 1 Si aucune erreur n'est rencontré avec l'autre média, réessayez avec le média d'origine.
Drive TAflag[04] Media Entrée de journal TapeAlert : 1000000000000000	Vos données sont menacées. Copiez toutes les données sur cette bande dont vous avez besoin. Ne réutilisez pas cette bande.	La lecture/l'écriture des médias ne peut plus se faire ou les performances ont sévèrement diminué.	1 Nettoyez le lecteur. 1 Essayez avec un autre média. 1 Si aucune erreur n'est rencontré avec l'autre média, réessayez avec le média d'origine.
Drive TAflag[05] Read Failure Entrée de journal TapeAlert : 0800000000000000	La bande est endommagée ou le lecteur est défectueux.	Le lecteur ne peut plus lire les données de la bande.	1 Nettoyez le lecteur. 1 Essayez avec un autre média. 1 Si aucune erreur n'est rencontré avec l'autre média, réessayez avec le média d'origine.
Drive TAflag[06] Write Failure Entrée de journal TapeAlert : 0400000000000000	La bande provient d'un lot défectueux ou le lecteur de bande est défectueux.	Le lecteur ne peut plus écrire de données sur la bande.	1 Nettoyez le lecteur. 1 Essayez avec un autre média. 1 Si aucune erreur n'est rencontré avec l'autre média, réessayez avec le média d'origine.
Drive TAflag[07] Media Life Entrée de journal TapeAlert : 0200000000000000	Le cartouche de bande a atteint la fin de sa durée de vie estimée.	Le média a dépassé sa durée de vie indiquée.	Copiez toutes les données dont vous avez besoin sur une autre bande. Jetez la bande usagée.
Drive TAflag[08] Not Data Grade Entrée de journal TapeAlert : 0100000000000000	Le cartouche n'est pas d'une qualité de données correcte. Toutes les données que vous écrivez sur la bande sont menacées.	Le lecteur n'a pas pu lire les segments MRS	Remplacez la cartouche par une bande de qualité de données.
Drive TAflag[09] Write Protect Entrée de journal TapeAlert : 0080000000000000	Vous tentez d'écrire sur une cartouche protégée contre l'écriture.	La commande d'écriture tente d'écrire sur une bande protégée.	Retirez la protection contre l'écriture ou utilisez une autre bande.
Drive TAflag[10] No Removal Entrée de journal TapeAlert : 0040000000000000	Vous ne pouvez pas éjecter la cartouche car le lecteur de bande est en cours d'utilisation. Attendez la fin de l'opération avant d'éjecter la cartouche.	Tentative de déchargement manuel ou par le logiciel lorsque la fonction de protection d'éjection des médias est activée.	1 Vérifiez dans l'interface du système de gestion à distance si le verrouillage du logiciel est activé. 1 Effectuez un déverrouillage si le verrouillage du logiciel est activé.
Drive TAflag[11] Cleaning Media Entrée de journal TapeAlert : 0020000000000000	La bande dans le lecteur est une cartouche de nettoyage.	La bande de nettoyage est chargée dans le lecteur.	À titre d'informations seulement.
Drive TAflag[12] Unsupported Format Entrée de journal TapeAlert : 0010000000000000	Vous avez essayé de charger une cartouche d'un type non pris en charge par ce lecteur.	Tentative de chargement d'un format de bande non pris en charge. (par ex., média de type IV non formaté dans un lecteur VS160)	Utilisez un format de bande adapté au type du lecteur.
Drive TAflag[13] Recoverable Mechanical Cartridge Failure Entrée de journal TapeAlert : 0008000000000000	L'opération a échoué parce que la bande dans le lecteur a subi une défaillance mécanique.	Bande craquée/coupée ou autre problème mécanique de cartouche dans le lecteur où le média peut être démonté.	Jetez la bande usagée. Relancez l'opération avec une autre bande.
Drive TAflag[14] Unrecoverable Mechanical Cartridge Failure Entrée de journal	L'opération a échoué parce que la bande dans le lecteur a subi une défaillance mécanique.	Bande craquée/coupée ou autre problème mécanique de cartouche dans le lecteur où le média ne peut pas être démonté.	Jetez la bande usagée. Relancez l'opération avec une autre bande.

TapeAlert : 0004000000000000			
Drive TAflag[15] Memory Chip In Cartridge Failure Entrée de journal TapeAlert : 0002000000000000	La mémoire de la cartouche de bande est défaillante, ce qui amoindrit les performances. N'utilisez pas la cartouche pour d'autres opérations d'écriture.	Échec de la puce mémoire dans la cartouche.	Remplacez la cartouche.
Drive TAflag[16] Forced Eject Entrée de journal TapeAlert : 0001000000000000	L'opération a échoué parce que la cartouche de bande a été manuellement démontée pendant que le lecteur de bande était en train de faire des opérations d'écriture ou de lecture.	Éjection manuelle forcée pendant l'écriture ou la lecture active du lecteur.	Réessayez l'opération en utilisant le même média.
Drive TAflag[17] Read Only Format Entrée de journal TapeAlert : 0000800000000000	Vous avez chargé une cartouche en lecture seule dans ce lecteur. La cartouche apparaîtra comme protégée contre l'écriture.	Média chargé en format de lecture seule.	Vérifiez la languette de protection contre l'écriture de la cartouche.
Drive TAflag[18] Tape Directory Corrupted On Load Entrée de journal TapeAlert : 0000400000000000	Le répertoire de bande sur la cartouche de bande a été corrompu. Les performances de recherche des fichiers seront diminuées. Le répertoire de bande peut être reconstruit en lisant toutes les données de la cartouche.	Le lecteur de bande s'est éteint avec une bande chargée dedans ou une erreur permanente a empêché la mise à jour du répertoire de bande.	<ul style="list-style-type: none"> 1 Réessayez l'opération avec la même bande. 1 Si l'erreur persiste, jetez la bande.
Drive TAflag[19] Nearing Media Life Entrée de journal TapeAlert : 0000200000000000	La durée de vie de la cartouche de bande approche de la fin de sa durée de vie estimée.	Les médias peuvent avoir dépassé leur nombre préconisé de passages.	<ul style="list-style-type: none"> 1 Utilisez une autre cartouche de bande pour votre prochaine sauvegarde. 1 Stockez cette cartouche de bande dans un endroit sûr au cas où vous auriez besoin d'en restaurer les données.
Drive TAflag[20] Clean Now Entrée de journal TapeAlert : 0000100000000000	Le lecteur de bande nécessite un nettoyage.	Le lecteur a répondu comme si sa tête était obstruée et nécessitait d'être nettoyée.	<ul style="list-style-type: none"> 1 Si l'opération s'est arrêtée, éjectez la bande et nettoyez le lecteur. 1 Si l'opération ne s'est pas arrêtée, attendez qu'elle se termine puis nettoyez le lecteur. Consultez le manuel d'utilisation du lecteur de bande pour obtenir les instructions de nettoyage spécifiques au périphérique.
Drive TAflag[21] Clean Periodic Entrée de journal TapeAlert : 0000080000000000	Le lecteur de bande va subir un nettoyage de routine.	Le lecteur est prêt pour un nettoyage périodique.	<ul style="list-style-type: none"> 1 Patientez jusqu'à ce que l'opération en cours se termine. 1 Utilisez alors une cartouche de nettoyage. Consultez le manuel d'utilisation du lecteur de bande pour obtenir les instructions de nettoyage spécifiques au périphérique.
Drive TAflag[22] Expired Cleaning Media Entrée de journal TapeAlert : 0000040000000000	La dernière cartouche de nettoyage utilisée dans le lecteur de bande est usagée.	La bande de nettoyage a expiré.	<ul style="list-style-type: none"> 1 Jetez la cartouche de nettoyage usagée. 1 Patientez jusqu'à ce que l'opération en cours se termine. 1 Utilisez alors une nouvelle cartouche de nettoyage.
Drive TAflag[23] Invalid Cleaning Tape Entrée de journal TapeAlert : 0000020000000000	La dernière cartouche de nettoyage utilisée dans le lecteur de bande était d'un type non valide.	Type de bande de nettoyage non valide utilisé.	<ul style="list-style-type: none"> 1 N'utilisez pas cette cartouche de nettoyage dans ce lecteur. 1 Patientez jusqu'à ce que l'opération en cours se termine. 1 Utilisez alors une cartouche de nettoyage valide.
Drive TAflag[24] Retension Requested Entrée de journal TapeAlert : 0000010000000000	Le lecteur de bande a demandé une opération de retension.	Le lecteur rencontre des problèmes graves de lecture ou d'écriture qui seront résolus par un cycle de retension.	<ul style="list-style-type: none"> 1 Effectuez une opération de retension. 1 Réessayez l'opération.
Drive TAflag[25] Dual port Interface Error Entrée de journal TapeAlert : 0000008000000000	Échec d'un port d'interface redondant du lecteur de bande.	Échec d'un port d'interface de la configuration à double port (par ex. Fibre Channel).	Ne devrait pas se produire.
Drive TAflag[26] Cooling	Échec d'un ventilateur de refroidissement	Échec du ventilateur à l'intérieur	Contrôlez pour vous assurez que le ventilateur

Fan Failure Entrée de journal TapeAlert : 0000004000000000	du lecteur de bande.	du mécanisme ou du boîtier du lecteur de bande.	du lecteur est opérationnel. Le ventilateur du lecteur ne fonctionne pas continuellement pour économiser de l'énergie.
Drive TAflag[27] Power Supply Failure Entrée de journal TapeAlert : 0000002000000000	Défaillance d'un bloc d'alimentation à l'intérieur du boîtier du lecteur de bande.	Défaillance d'un bloc d'alimentation redondant à l'intérieur du boîtier du lecteur de bande ou du sous-système de rack.	Consultez le manuel d'utilisation du boîtier pour obtenir des instructions sur le remplacement du bloc d'alimentation défaillant.
Drive TAflag[28] Power Consumption Entrée de journal TapeAlert : 0000001000000000	La consommation électrique du lecteur de bande se situe en dehors de la plage spécifiée.	La consommation électrique du lecteur de bande se situe en dehors de la plage spécifiée.	Pas pris en charge.
Drive TAflag[29] Drive Maintenance Entrée de journal TapeAlert : 0000000800000000	Une maintenance préventive du lecteur de bande est requise.	Le lecteur requiert une maintenance préventive (et non un nettoyage).	Consultez le manuel d'utilisation du lecteur de bande pour obtenir des informations sur les interventions de maintenance préventive spécifique au périphérique.
Drive TAflag[30] Hardware A Entrée de journal TapeAlert : 0000000400000000	Le lecteur de bande a subi une défaillance matérielle.	Le lecteur a subi une défaillance matérielle et doit être réinitialisé pour être restauré.	<ul style="list-style-type: none"> 1 Éjectez la bande. 1 Réinitialisez le lecteur. 1 Redémarrez l'opération.
Drive TAflag[31] Hardware B Entrée de journal TapeAlert : 0000000200000000	Le lecteur de bande a subi une défaillance matérielle.	Le lecteur a subi une défaillance matérielle non liée aux opérations de lecture/écriture ou nécessite une mise hors puis sous tension.	<ul style="list-style-type: none"> 1 Mettez hors puis sous tension le lecteur de bande. 1 Redémarrez l'opération.
Drive TAflag[32] Interface Entrée de journal TapeAlert : 0000000100000000	Le lecteur de bande rencontre un problème avec l'interface de l'application cliente.	Le lecteur a identifié une erreur d'interface.	<ul style="list-style-type: none"> 1 Contrôlez le câble d'interface SAS et toutes les connexions. 1 Redémarrez l'opération.
Drive TAflag[33] Eject Media Entrée de journal TapeAlert : 0000000080000000	L'opération a échoué.	Action de reprise en cas d'erreur	<ul style="list-style-type: none"> 1 Éjectez la bande ou le magasin. 1 Insérez de nouveau la bande ou le magasin. 1 Redémarrez l'opération.
Drive TAflag[34] Download Fail Entrée de journal TapeAlert : 0000000040000000	Le téléchargement du micrologiciel a échoué parce que vous avez essayé d'utiliser un micrologiciel inadapté à ce lecteur de bande.	Le téléchargement du micrologiciel a échoué.	Procurez-vous le micrologiciel adapté et réessayez.
Drive TAflag[35] Drive Humidity Entrée de journal TapeAlert : 0000000020000000	Les conditions environnementales à l'intérieur du lecteur de bande se situent hors de la plage d'humidité spécifiée.	Limites d'humidité du lecteur excédées.	Pas pris en charge.
Drive TAflag[36] Drive Temperature Entrée de journal TapeAlert : 0000000010000000	Les conditions environnementales à l'intérieur du lecteur de bande se situent hors de la plage de température spécifiée.	Problème de refroidissement.	Contrôlez pour vous assurez que le ventilateur du lecteur est opérationnel. Assurez-vous aussi que la température ambiante de l'environnement de l'installation répond aux spécifications.
Drive TAflag[37] Drive Voltage Entrée de journal TapeAlert : 0000000008000000	La tension du lecteur de bande se situe en dehors de la plage spécifiée.	Limites de tension du lecteur excédées.	Vérifiez les connexions électriques du lecteur.
Drive TAflag[38] Predictive Failure Entrée de journal TapeAlert : 0000000004000000	Prédiction d'une panne de matériel du lecteur de bande.	Prédiction d'une panne de matériel du lecteur.	Pas pris en charge.
Drive TAflag[39] Diagnostics Required Entrée de journal TapeAlert : 0000000002000000	Le lecteur de bande a peut-être subi une défaillance matérielle.	Le lecteur peut avoir subi une défaillance matérielle pouvant être détectée par un diagnostic approfondi (à savoir la commande SEND DIAGNOSTIC).	<ul style="list-style-type: none"> 1 Exécutez un diagnostic approfondi pour vérifier et diagnostiquer le problème. 1 Consultez le manuel d'utilisation du lecteur de bande pour obtenir des instructions spécifiques sur l'exécution des tests de diagnostic approfondis du périphérique.

Drive TAflag[50] Lost Statistics Entrée de journal TapeAlert : 000000000004000	Les statistiques du média ont été perdues à un moment donné.	Lecteur ou bibliothèque mis sous tension avec la bande chargée	<ul style="list-style-type: none"> 1 Nettoyez le lecteur. 1 Réessayez l'opération.
Drive TAflag[51] Tape Directory Invalid at Unload Entrée de journal TapeAlert : 000000000002000	Le répertoire de bande sur la cartouche de bande qui vient d'être déchargée a été corrompu. Les performances de recherche des fichiers seront diminuées.	Erreur empêchant le répertoire de bande d'être mis à jour ou déchargé.	Le répertoire de bande peut être reconstruit en lisant toutes les données.
Drive TAflag[52] Tape System Area Write Failure Entrée de journal TapeAlert : 000000000001000	La bande qui vient d'être déchargée n'a pas pu écrire correctement sur sa zone système.	Erreurs d'écritures lors de l'écriture de la zone système au moment du déchargement.	<ul style="list-style-type: none"> 1 Copiez les données sur une autre cartouche de bande. 1 Jetez la cartouche usagée.
Drive TAflag[53] Tape System Area Read Failure Entrée de journal TapeAlert : 000000000000800	La zone système de la bande n'a pas pu être correctement lue au moment du chargement.	Erreurs de lecture lors de la lecture de la zone système au moment du chargement.	Copiez les données sur une autre cartouche de bande.
Drive TAflag[54] No Start Of Data Entrée de journal TapeAlert : 000000000000400	Le début des données n'a pas pu être trouvé sur la bande.	Bande endommagée, effacement en vrac ou format incorrect.	<ul style="list-style-type: none"> 1 Vérifiez que vous utilisez le format de bande approprié. 1 Jetez la bande ou retournez-la à votre fournisseur.
Drive TAflag[55] Loading Failure Entrée de journal TapeAlert : 000000000000200	L'opération a échoué car le média n'a pas pu être chargé et inséré.	Le lecteur ne parvient pas à charger le média et à insérer la bande.	Retirez la cartouche, inspectez-la tel qu'indiqué dans le manuel du produit et réessayez l'opération.
Drive TAflag[56] Unrecoverable Unload Failure Entrée de journal TapeAlert : 000000000000100	L'opération a échoué parce que le média n'a pas pu être déchargé.	Le lecteur ne parvient pas à décharger le média.	Retirez la cartouche si possible, inspectez-la tel qu'indiqué dans le manuel du produit et réessayez l'opération.
Drive TAflag[57] Automation Interface Failure Entrée de journal TapeAlert : 000000000000080	Le lecteur de bande rencontre un problème avec l'interface d'automatisation.	Le lecteur a identifié une erreur d'interface.	<ul style="list-style-type: none"> 1 Vérifiez l'alimentation du système d'automatisation. 1 Vérifiez les câbles et les raccordements des câbles.
Drive TAflag[58] Firmware Failure Entrée de journal TapeAlert : 000000000000040	Le lecteur de bande s'est réinitialisé en raison de la détection d'une erreur de micrologiciel.	Problème de micrologiciel rencontré.	Pas pris en charge.
Drive TAflag[59] WORM Medium - Integrity Check Failed Entrée de journal TapeAlert : 000000000000020	Le lecteur de bande a découvert une incohérence pendant les vérifications d'intégrité du média WORM.	Le cartouche WORM peut avoir été altérée.	Remplacez le média WORM.
Drive TAflag[60] WORM Medium - Overwrite Attempted Entrée de journal TapeAlert : 000000000000010	Une tentative a été faite pour écraser les données de l'utilisateur sur le média WORM.	Le logiciel de l'application ne reconnaît pas le média comme étant de type WORM.	<ul style="list-style-type: none"> 1 Si un média WORM a été utilisé par inadvertance, remplacez-le par un média de données normal. 1 Si un média WORM a été utilisé intentionnellement : <ul style="list-style-type: none"> - vérifiez que l'application logicielle est compatible avec le format de média WORM que vous utilisez. - vérifiez que le média possède un code-barres adapté au type WORM.

Renvoi de l'autochargeur pour réparation

Si vous devez renvoyer l'autochargeur ou un composant de l'autochargeur à des fins de réparation, voir [Comment contacter Dell](#). Les étapes suivantes vous aideront à préparer l'autochargeur pour son expédition, à démonter l'autochargeur d'un rack et à emballer l'autochargeur.

Pour préparer l'autochargeur pour son expédition :

1. Retirez toutes les cartouches de l'unité.
2. Mettez hors tension l'autochargeur à partir du panneau avant.
3. Déconnectez les câbles SAS, Ethernet et d'alimentation de l'autochargeur.

 **REMARQUE** : N'expédiez pas ces pièces si vous nous retournez l'autochargeur.

Pour retirer l'autochargeur d'un rack

1. Desserrez les deux vis à serrage à main qui fixent le chargeur à l'avant du rack.
2. Avec une autre personne ou un élévateur mécanique approprié, retirez l'autochargeur du rack en faisant glisser l'autochargeur à l'extérieur et en le soutenant par le bas.
3. Placez l'autochargeur dans son carton d'emballage d'origine ou dans l'emballage de l'unité de remplacement.

Emballage de l'autochargeur

Utilisez les matériaux de l'emballage d'origine pour emballer l'autochargeur : le carton d'expédition, deux morceaux en mousse, le sachet des accessoires (placé au dos de l'unité) et le sachet antistatique. Vous aurez aussi besoin de ruban d'emballage.

1. Placez la housse antistatique sur l'autochargeur.
2. Placez un morceau de mousse de chaque côté de l'autochargeur. Placez le deuxième morceau de l'autre côté de l'autochargeur et assurez-vous les morceaux contournent bien l'autochargeur.

 **REMARQUE** : Les morceaux de mousse ne sont pas identiques. Reportez-vous au schéma figurant sur les volets du carton pour connaître l'orientation correcte à respecter.

3. Placez l'autochargeur dans le carton d'expédition et poussez l'avant de l'autochargeur vers l'extrémité avant du carton.
4. Insérez le sachet des accessoires au dos de l'unité.

 **REMARQUE** : Le sachet des accessoires doit être placé au dos de l'unité et non à l'avant. Reportez-vous au schéma figurant sur les volets du carton pour connaître l'orientation correcte à respecter.

5. Placez tous les documents nécessaires au dessus de l'autochargeur à l'intérieur du carton.
6. Fermez hermétiquement le carton.
7. Placez l'étiquette d'expédition sur le carton.

[Retour à la page du sommaire](#)